

The logo features a stylized white hexagonal icon composed of three overlapping shapes, followed by the word "MEGA" in a bold, white, sans-serif font. Both elements are mounted on a vibrant green rectangular sign.

MEGA

The storefront is set against a wall of light-colored stone tiles. It includes a glass door on the left and a larger glass window on the right. Two air conditioning units are mounted on the wall to the left of the door. The interior of the building is visible through the glass, showing a modern office space with a white reception desk, wood-paneled walls, and a ceiling with recessed lighting. The word "MEGA" is also visible on the interior wall behind the window.

MEGA

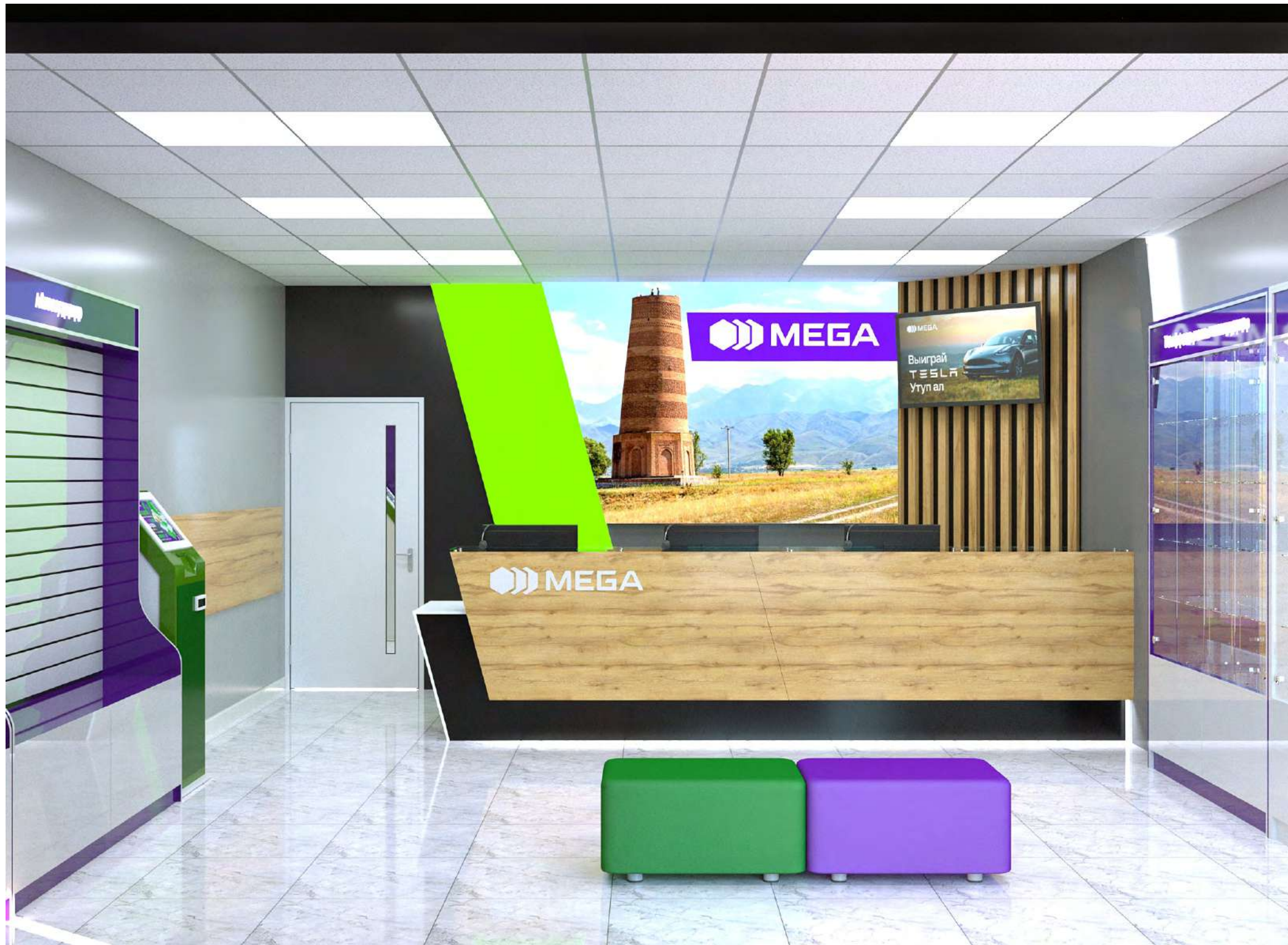

MEGA

MEGA

MEGA
Выиграй
TESLA
Угун ал

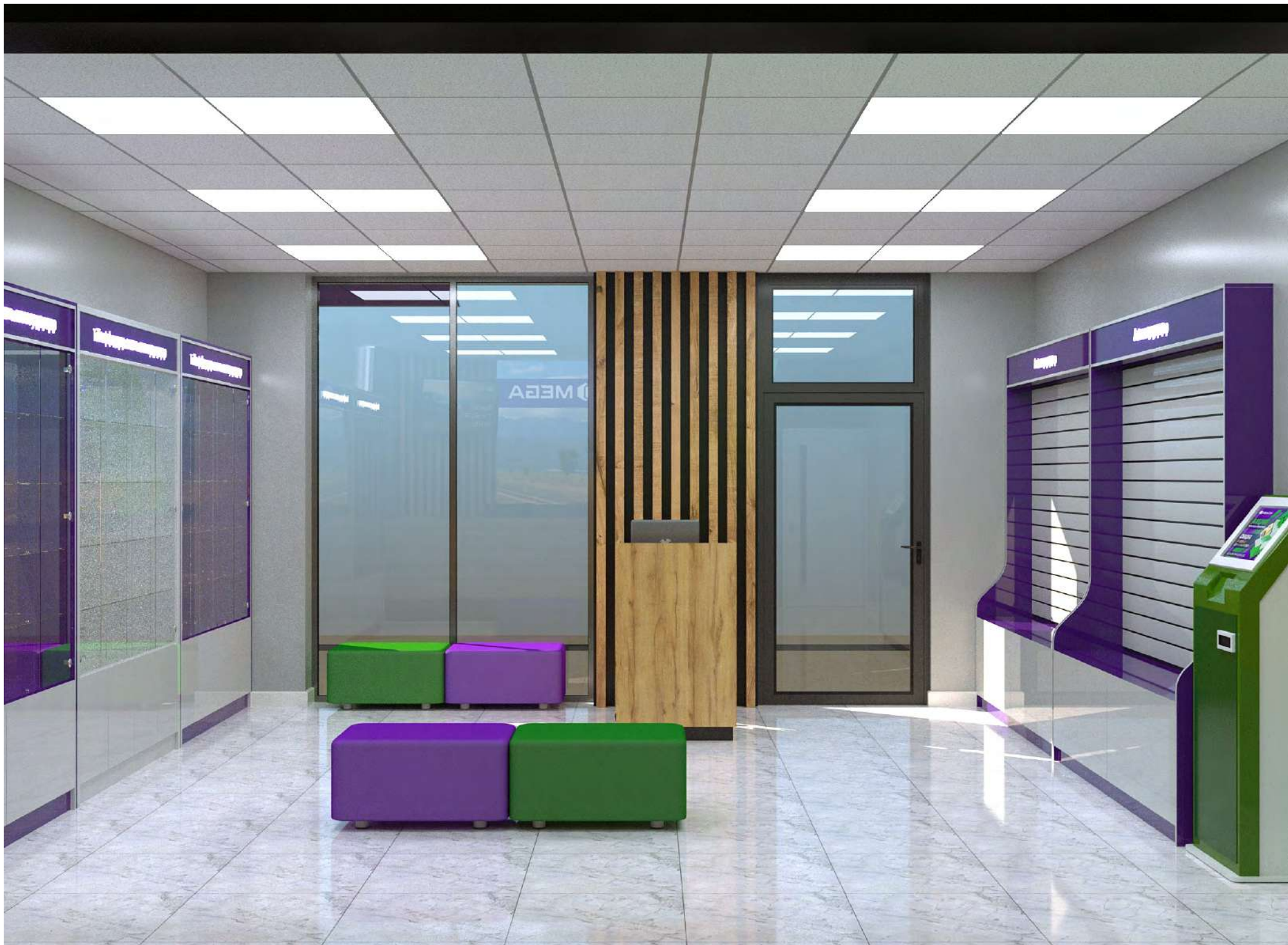

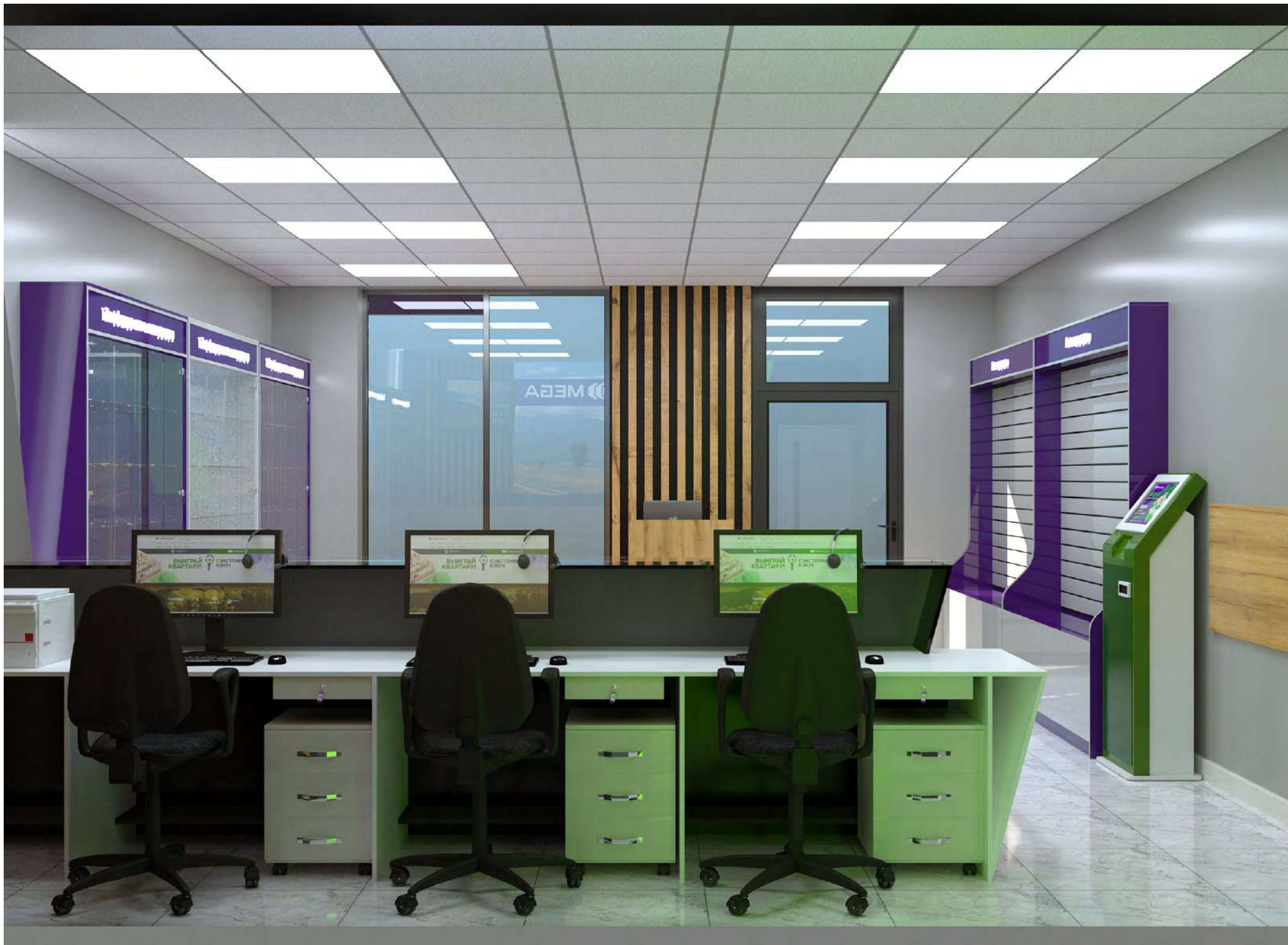

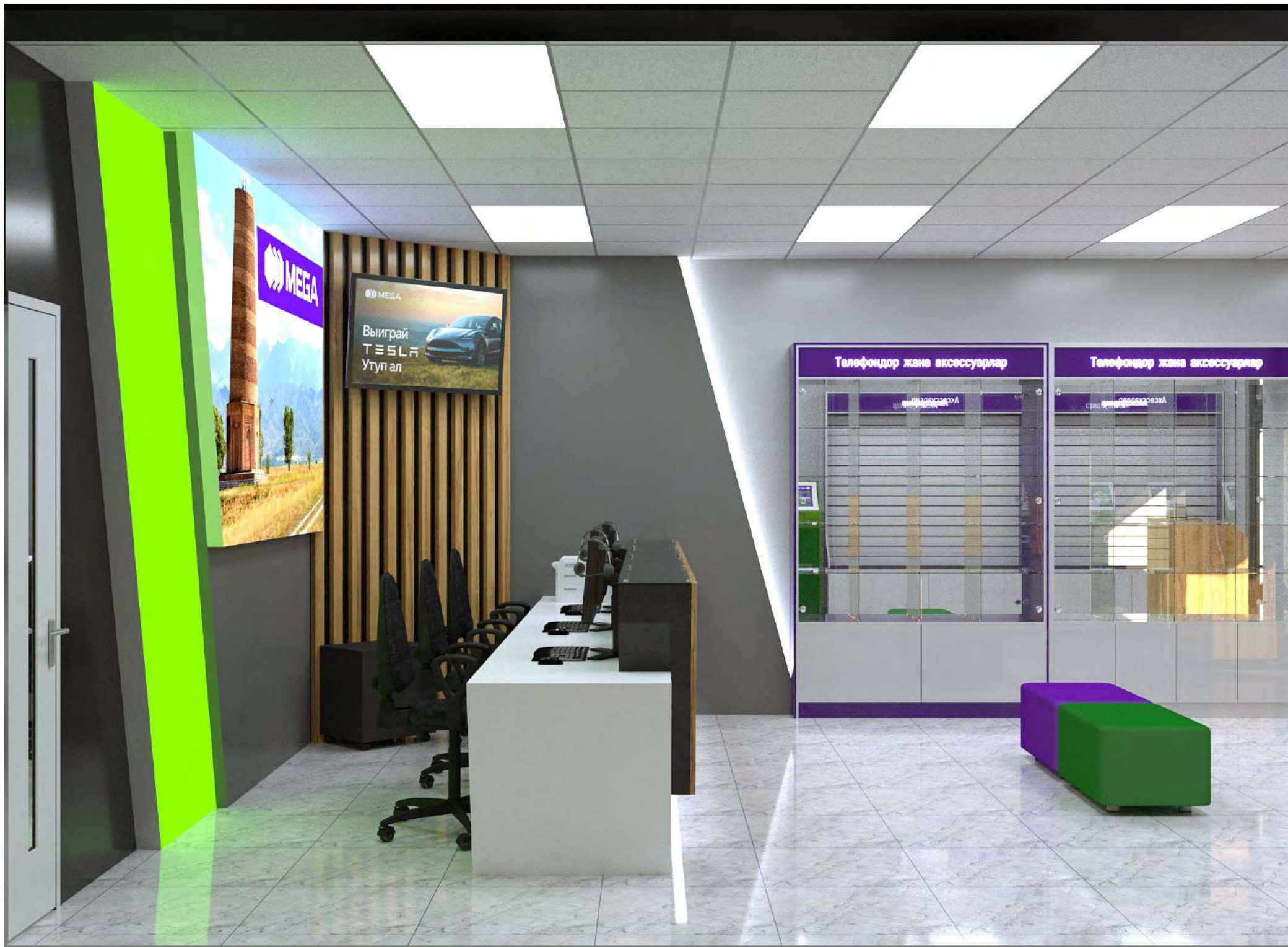

MEGA

MEGA
Выйграй
TESLA
Утул ал

Телефондор жана аксессуарлар

Телефондор жана аксессуарлар

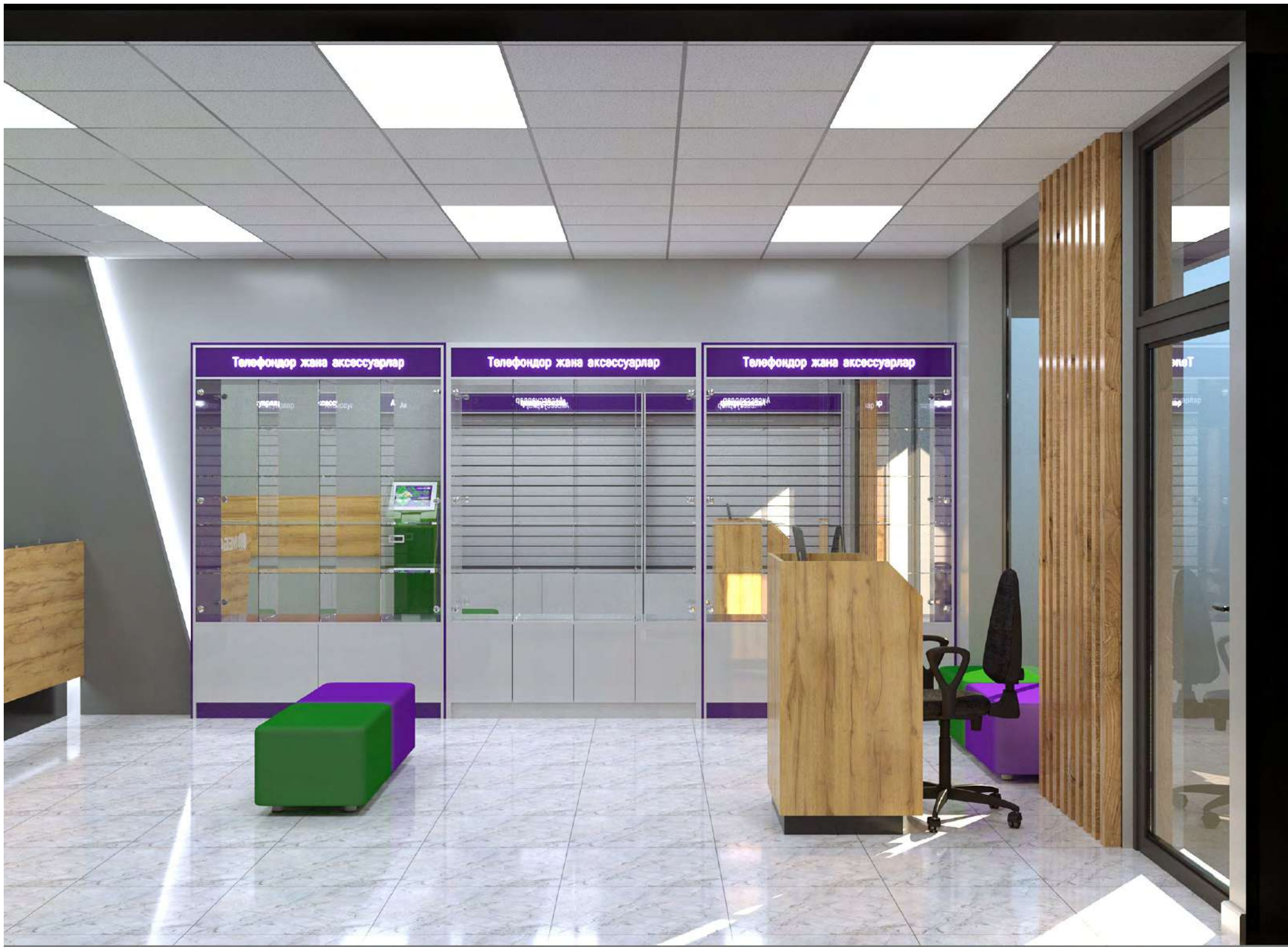

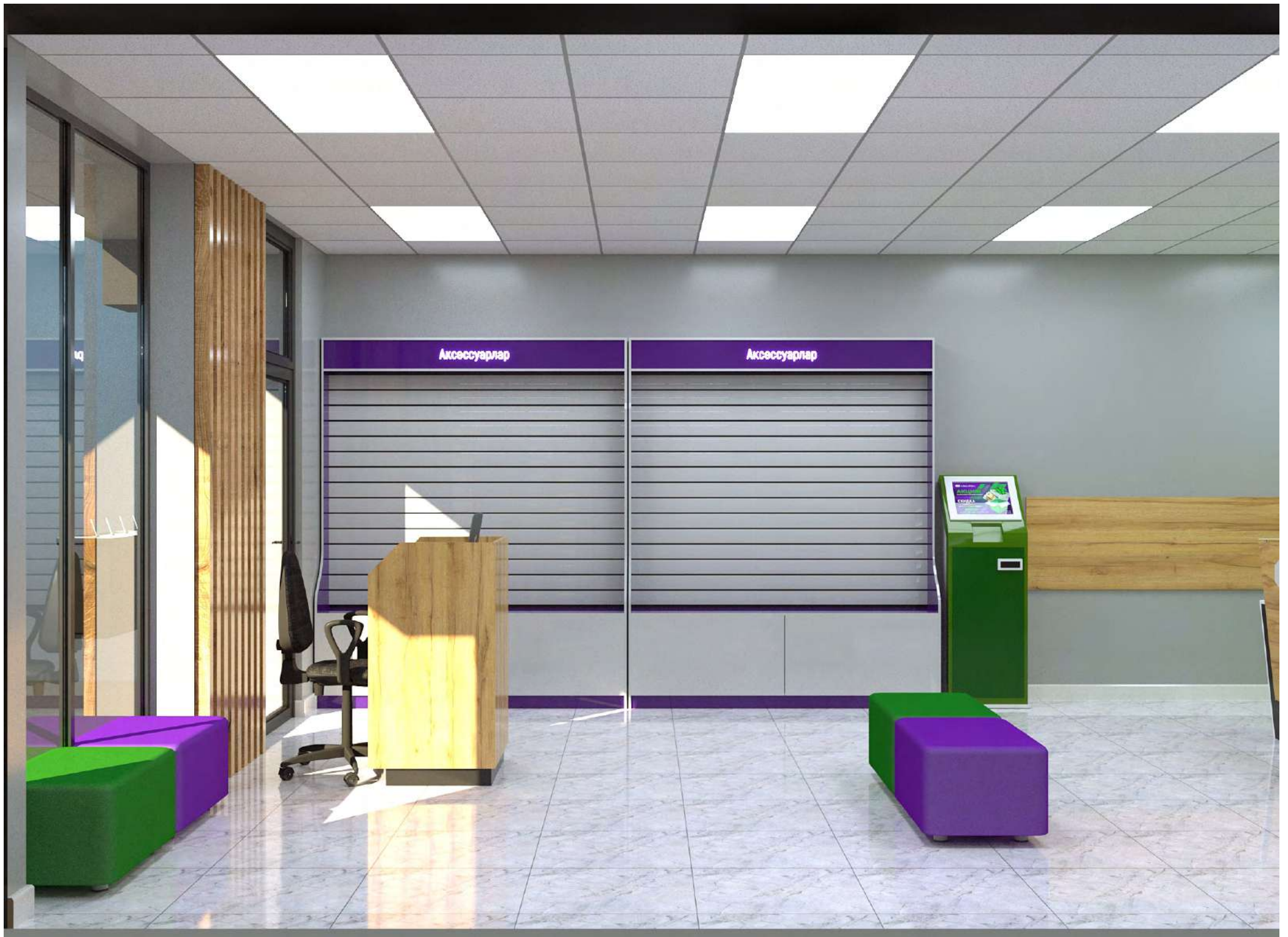

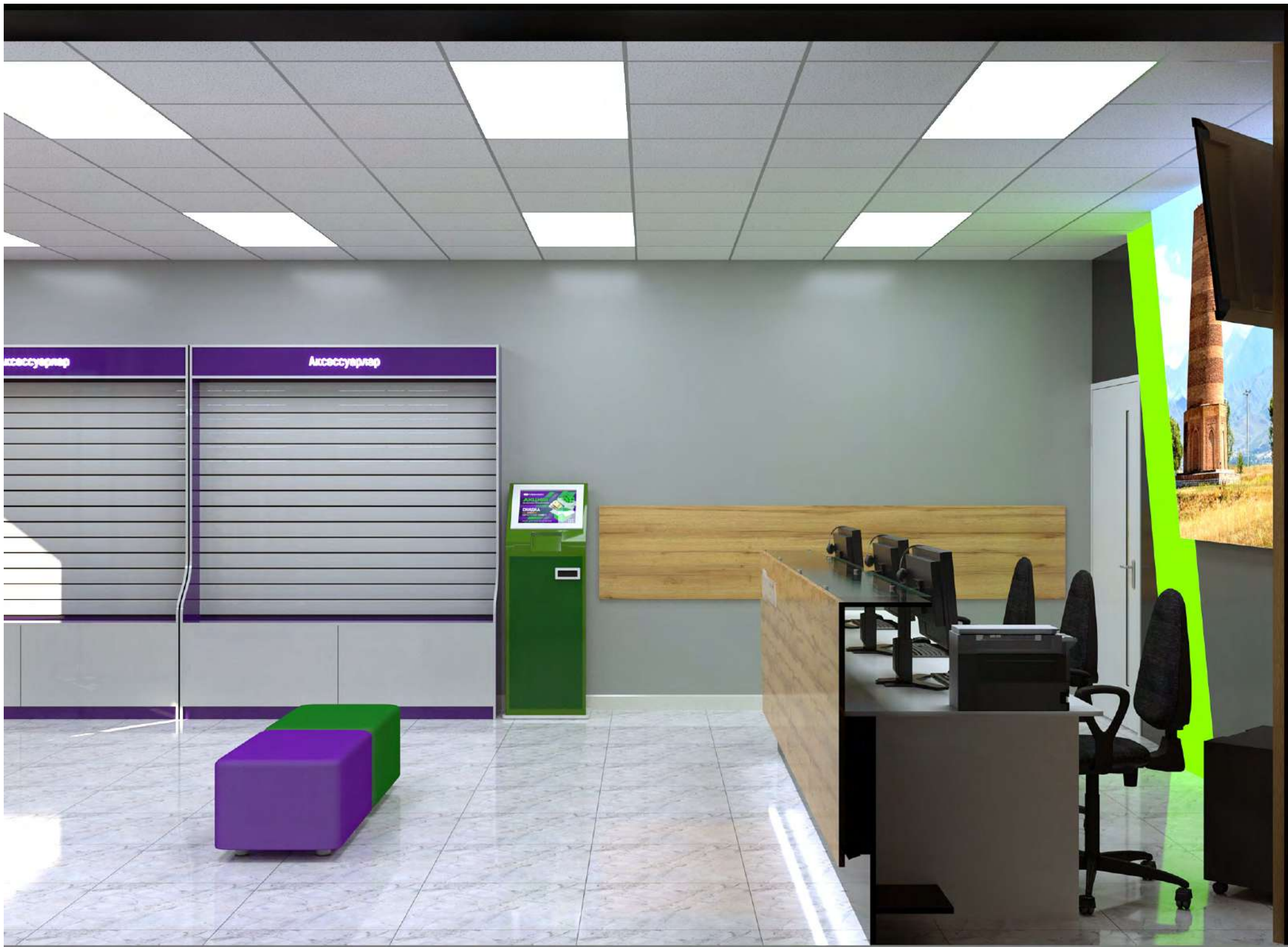

 **MEGA**

 MEGA

Выиграй
TESLA
Утуп ал



EGA

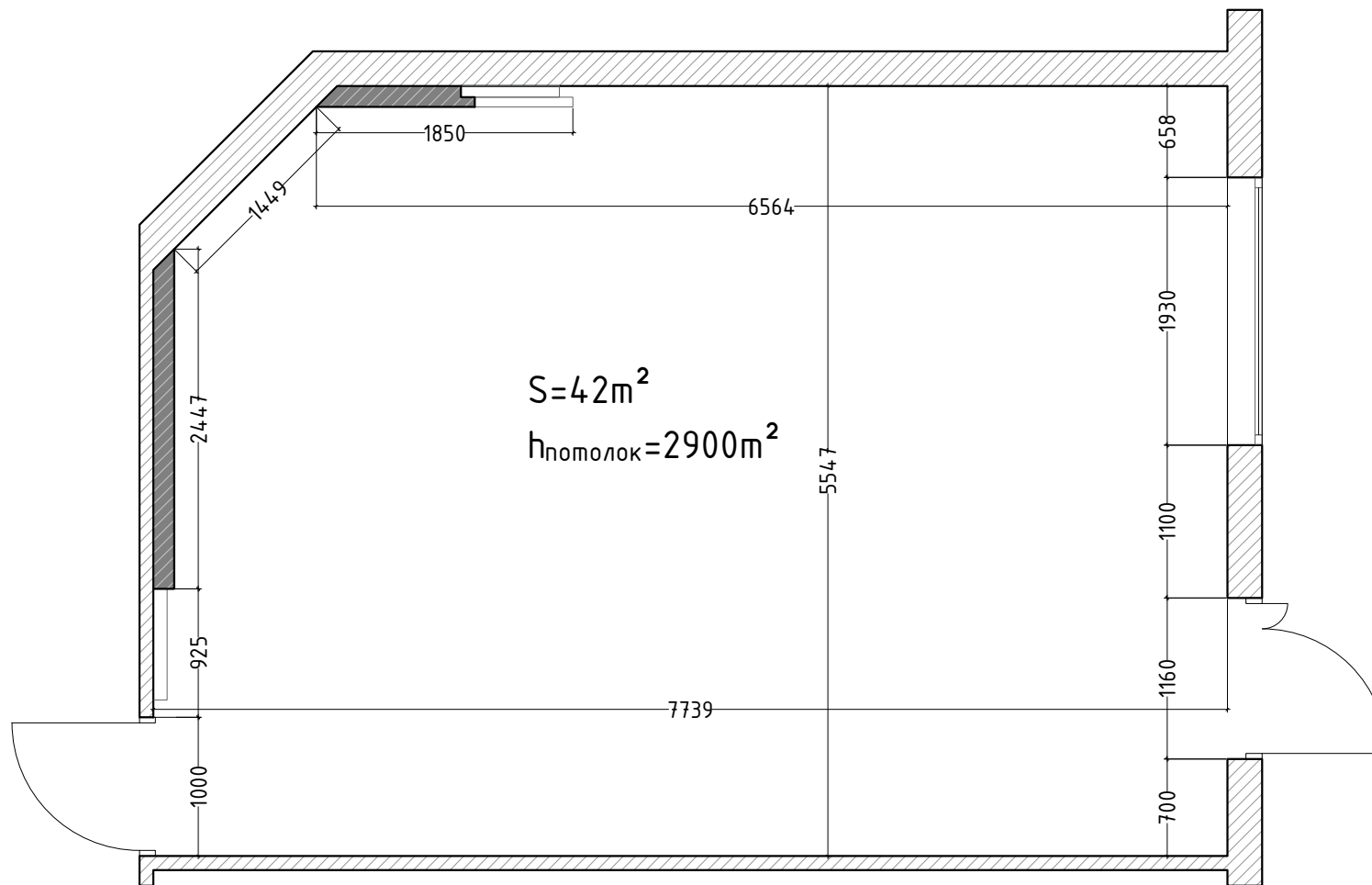

				ЦПО ОШ 4	Стадия	Лист	Листов
Дизайн	Саматов Н. Б.				РП	2	30
				Существующий план стен			

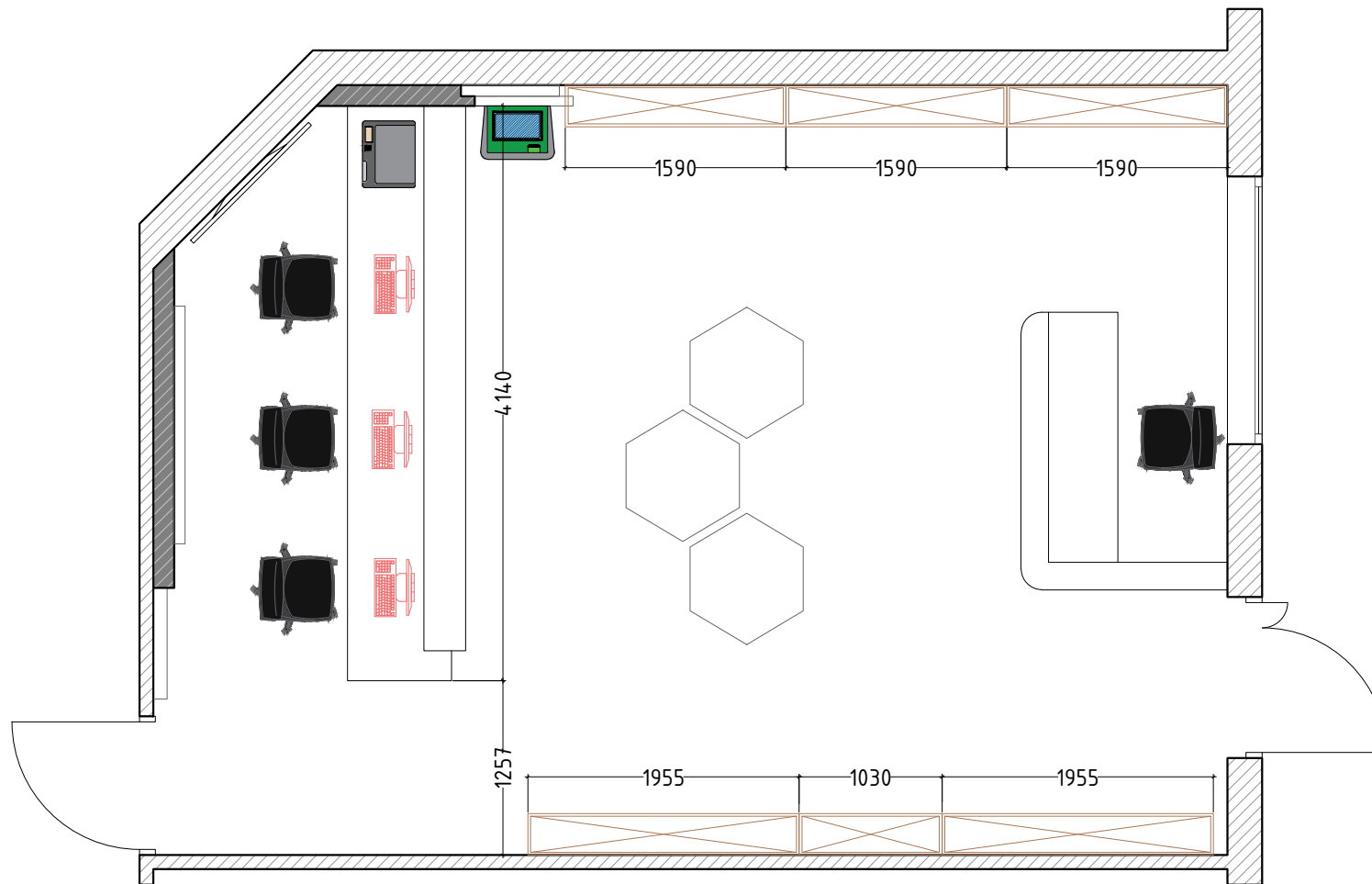

Дизайн	Саматов Н. Б.			ЦПО ОШ 4	Стадия	Лист	Листов
					РП	3	30
				Существующая планировка			

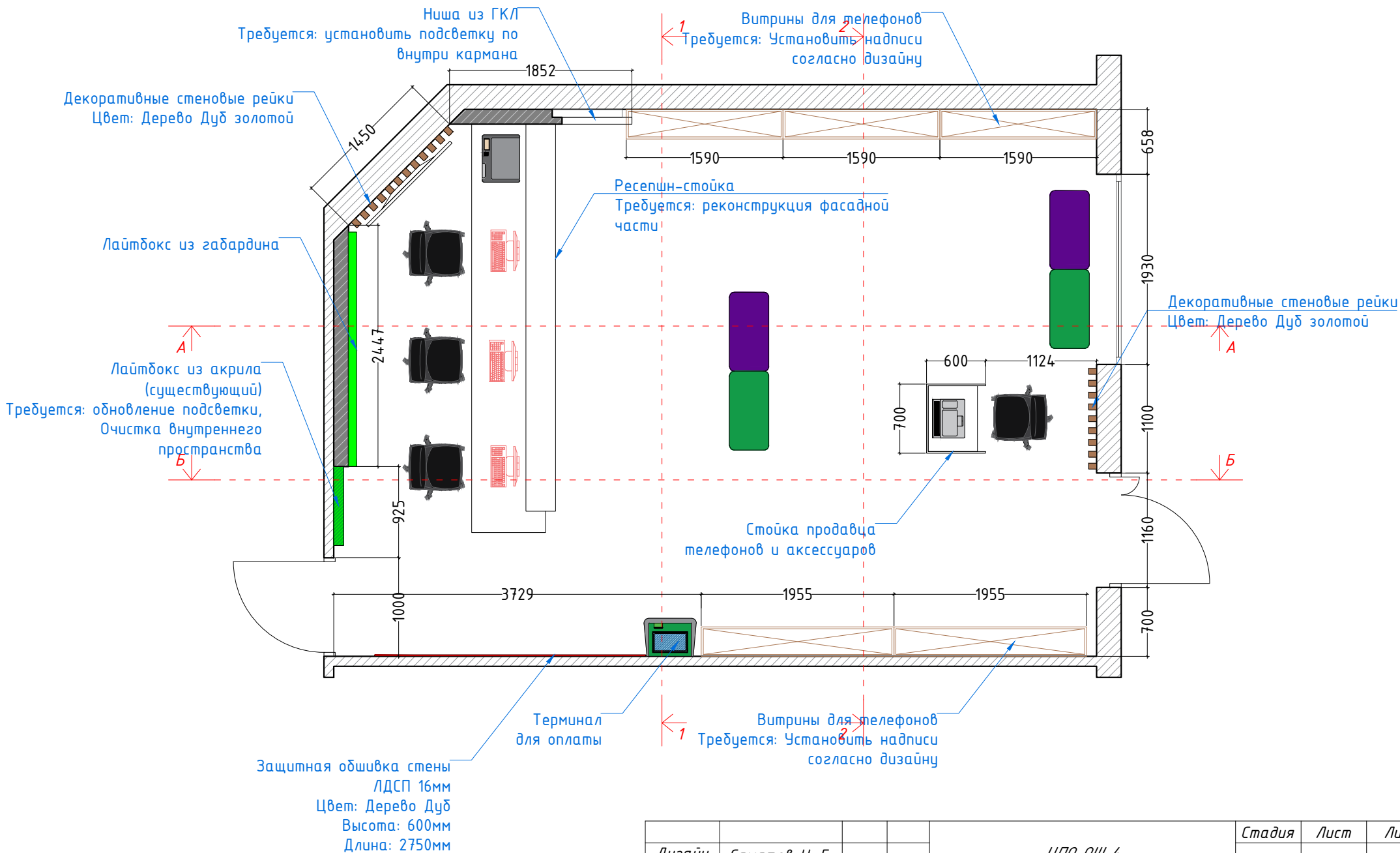

					Стадия	Лист	Листов
Дизайн	Саматов Н. Б.			ЦПО ОШ 4	РП	4	30
				План перепланировки			



Керамогранитная плитка
Формат: 60*60см
Цвет: Белый мрамор
РАСХОД: 42м²

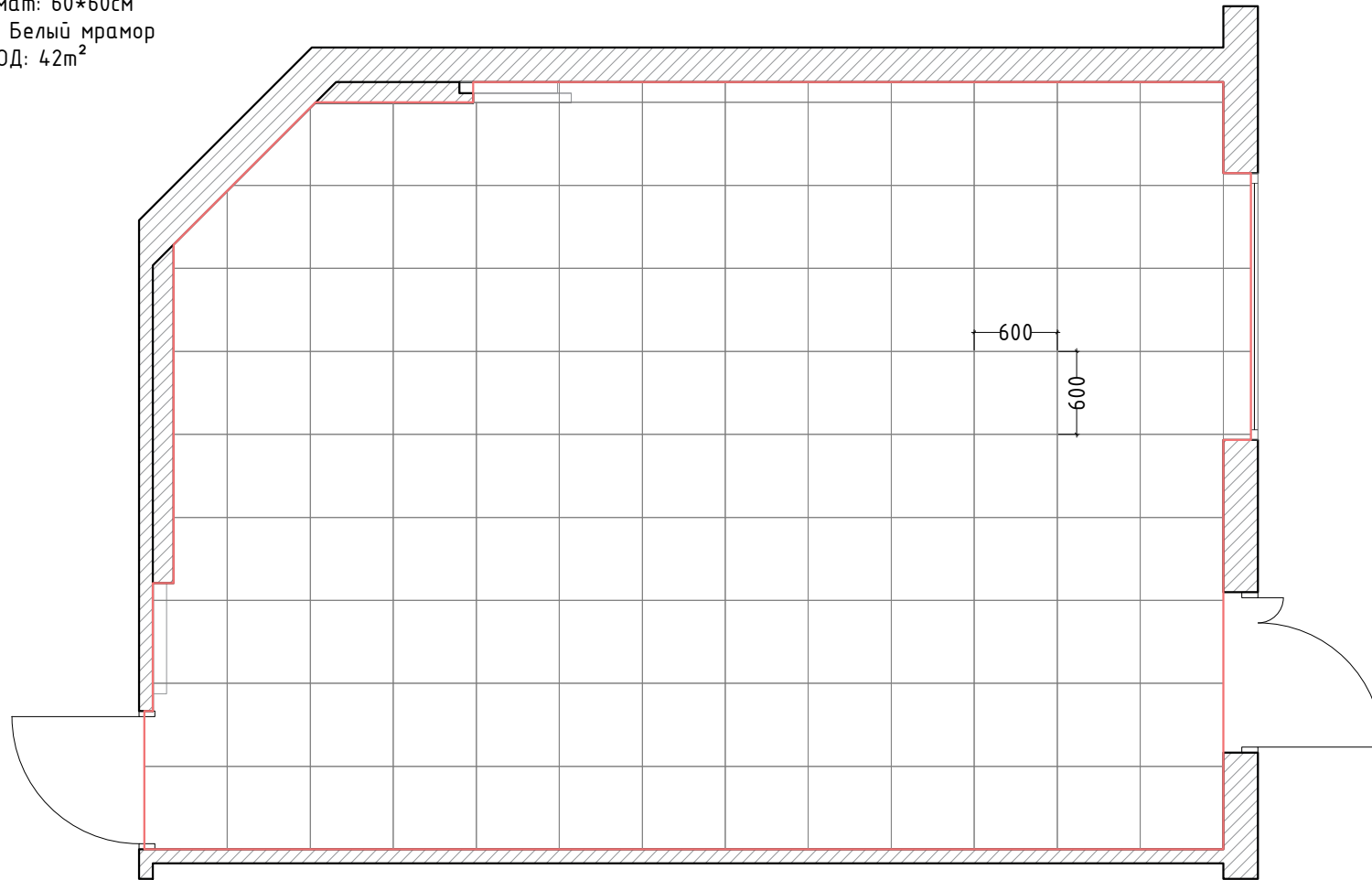

				ЦПО ОШ 4	Стадия	Лист	Листов
Дизайн	Саматов Н. Б.				РП	5	30
				План напольного покрытия			

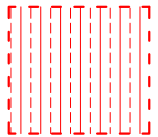
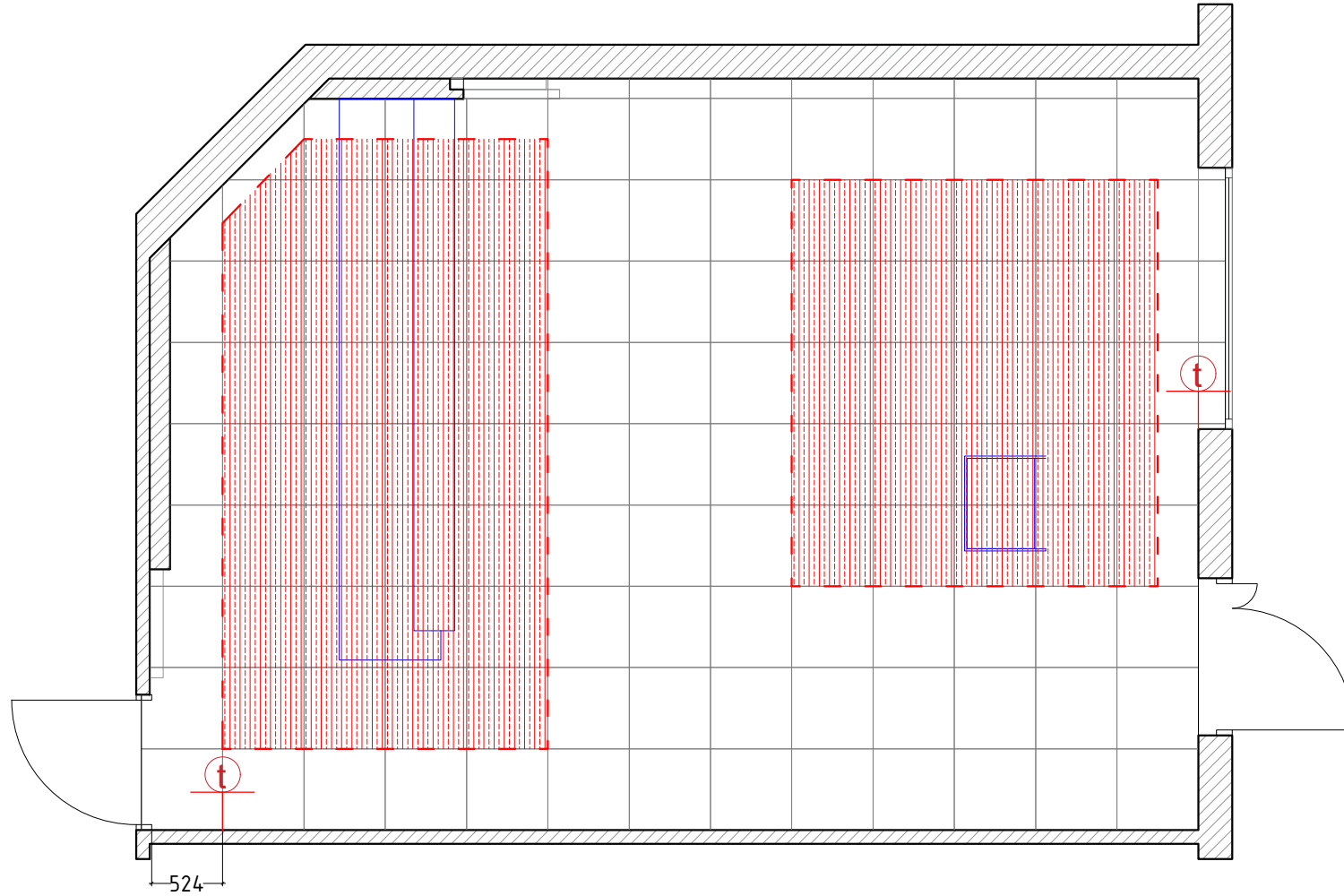

Теплый пол
РАСХОД=18,7м²



Терморегулятор

Дизайн	Саматов Н. Б.			ЦПО ОШ 4	Стадия	Лист	Листов
					РП	6	30
				План теплого пола			

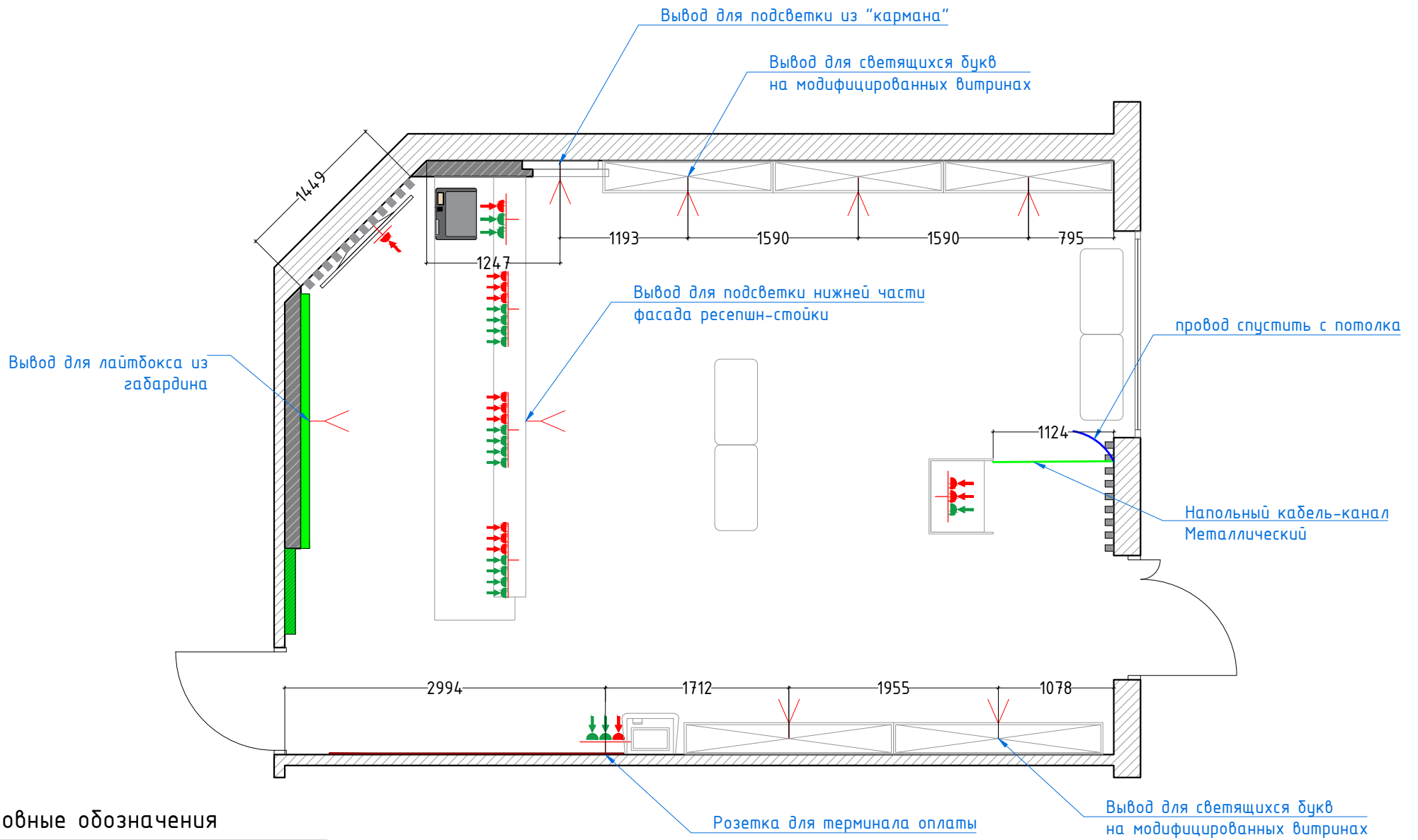

Условные обозначения

	Вывод электричества для подсветки
	220V
	IT сеть
	Место для монтажа (по умолчанию 30см)
	Эл.счетчик
	Ком. оборудование

Дизайн	Саматов Н. Б.			ЦПО ОШ 4	Стадия	Лист	Листов
					РП	7	30
				План розеточных групп			

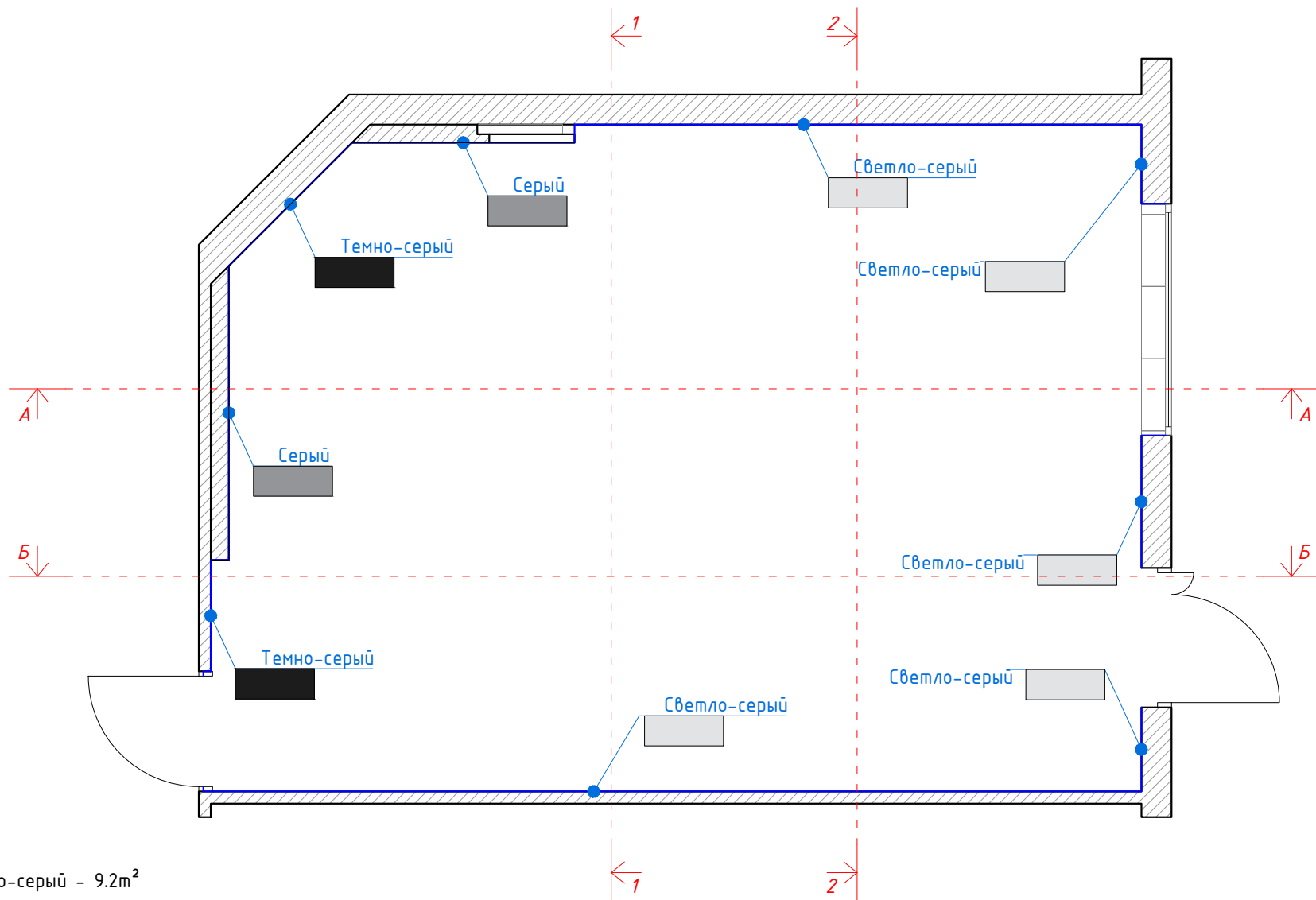

- Темно-серый - 9.2м²
- Серый - 10.4м²
- Светло серый - 41.7м²

				ЦПО ОШ 4	Стадия	Лист	Листов
Дизайн	Саматов Н. Б.				РП	8	30
				Схема покраски стен Маркировка разрезов			

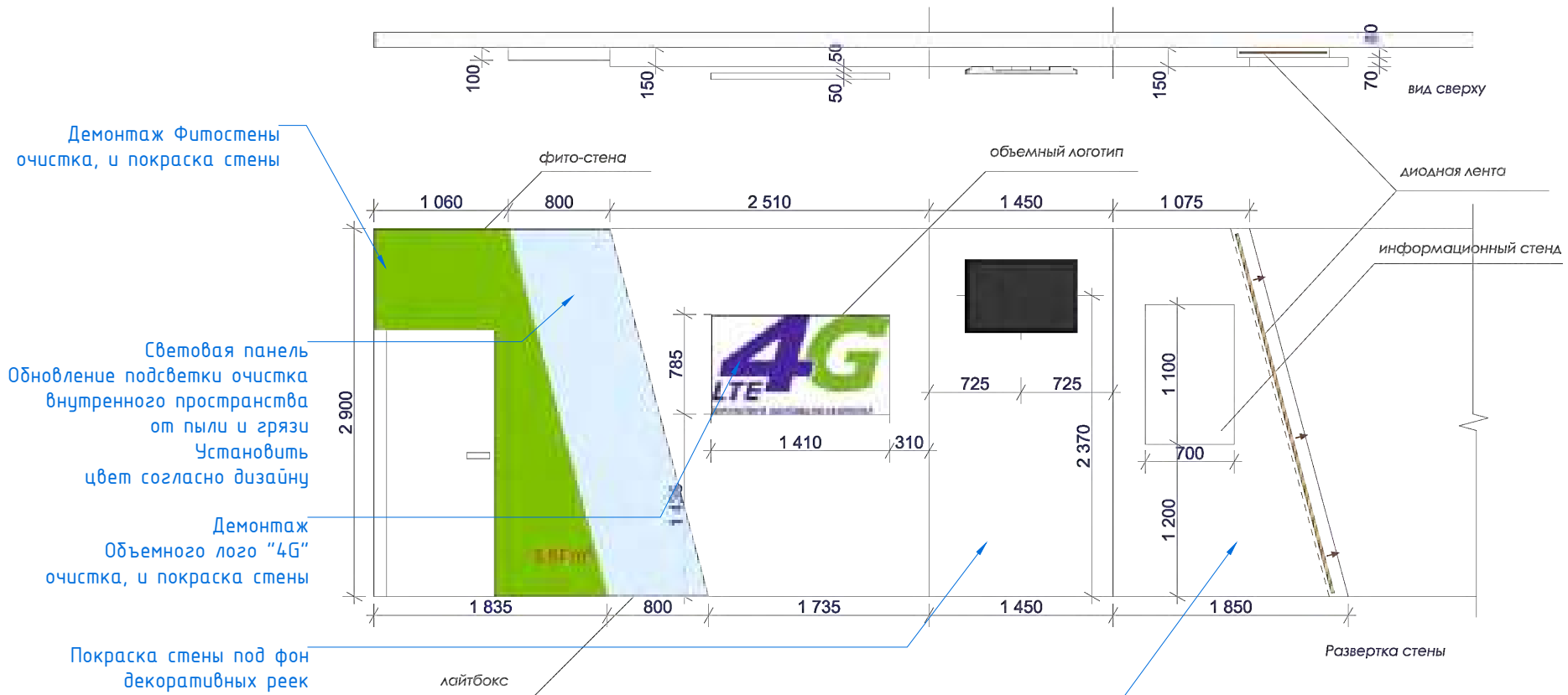

Материал:

1. Лайтбокс: Подсветка светодиодная
 2. Логотип: Светящиеся объемные буквы+контражурная подсветка белого свечения (толщина 70мм, отступ от стены 70мм)
Акрил - цвет согласно палитре
 3. Фито-стена: искусственная трава
- *Векторный файл для резки запросить у дизайнера

Дизайн	Саматов Н. Б.				ЦПО ОШ 4	Стадия	Лист	Листов
						РП	9	30
					Существующая ресепшн-стойка			

Перед изготовлением сделать контрольные замеры

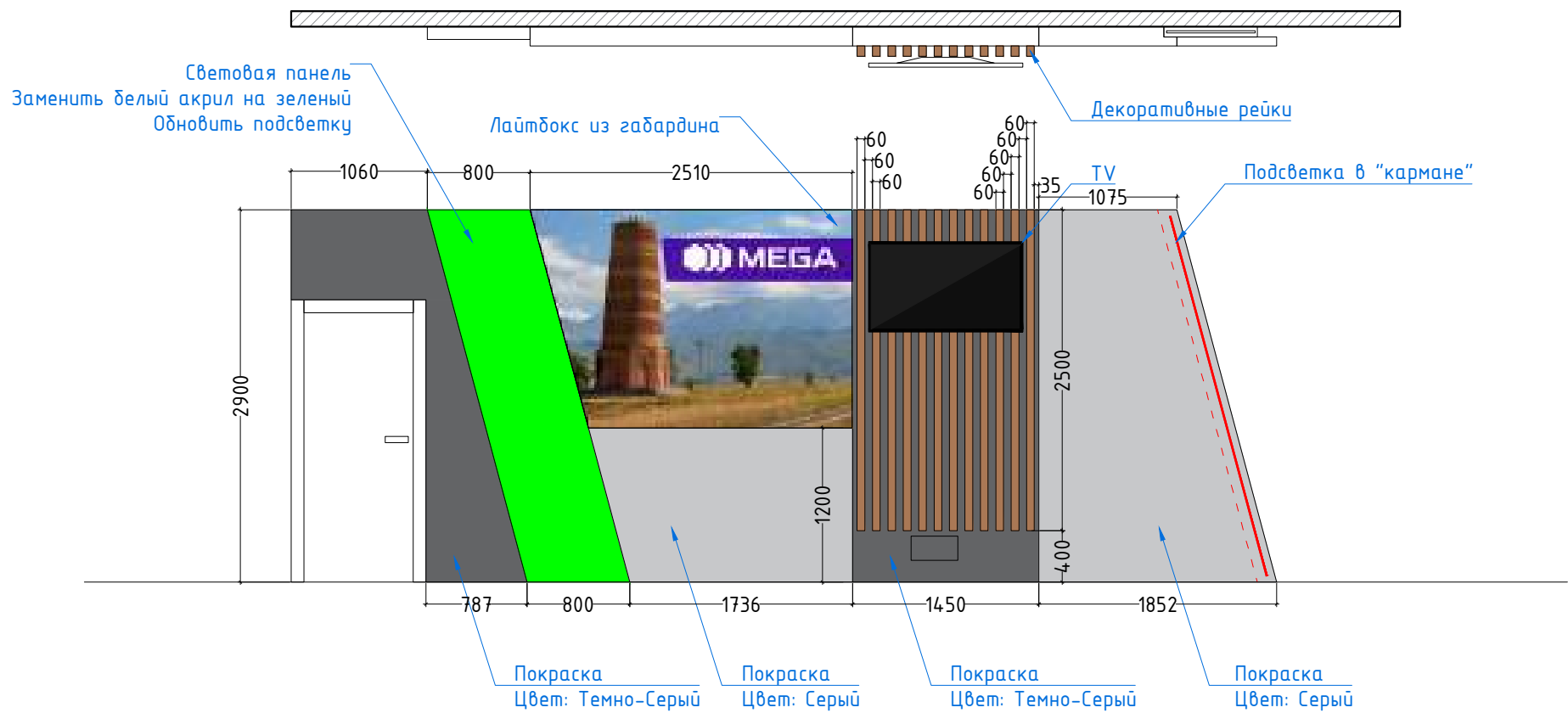

Дизайн	Саматов Н. Б.			ЦПО ОШ 4	Стадия	Лист	Листов
					РП	10	30
				Развертка стены с декоративными элементами			

Перед изготовлением сделать контрольные замеры

Разрез А-А

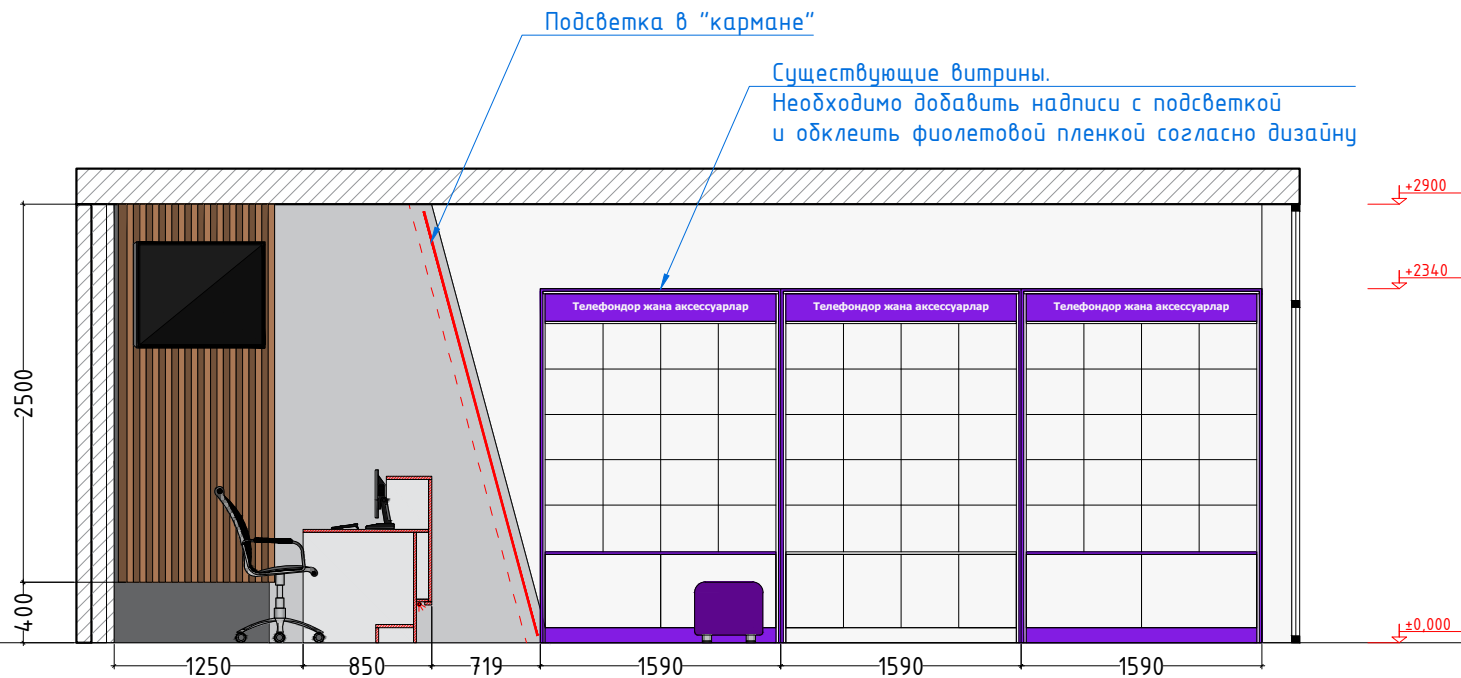

Дизайн	Саматов Н. Б.			ЦПО ОШ 4	Стадия	Лист	Листов
					РП	11	30
				Разрез А-А			

Разрез Б-Б

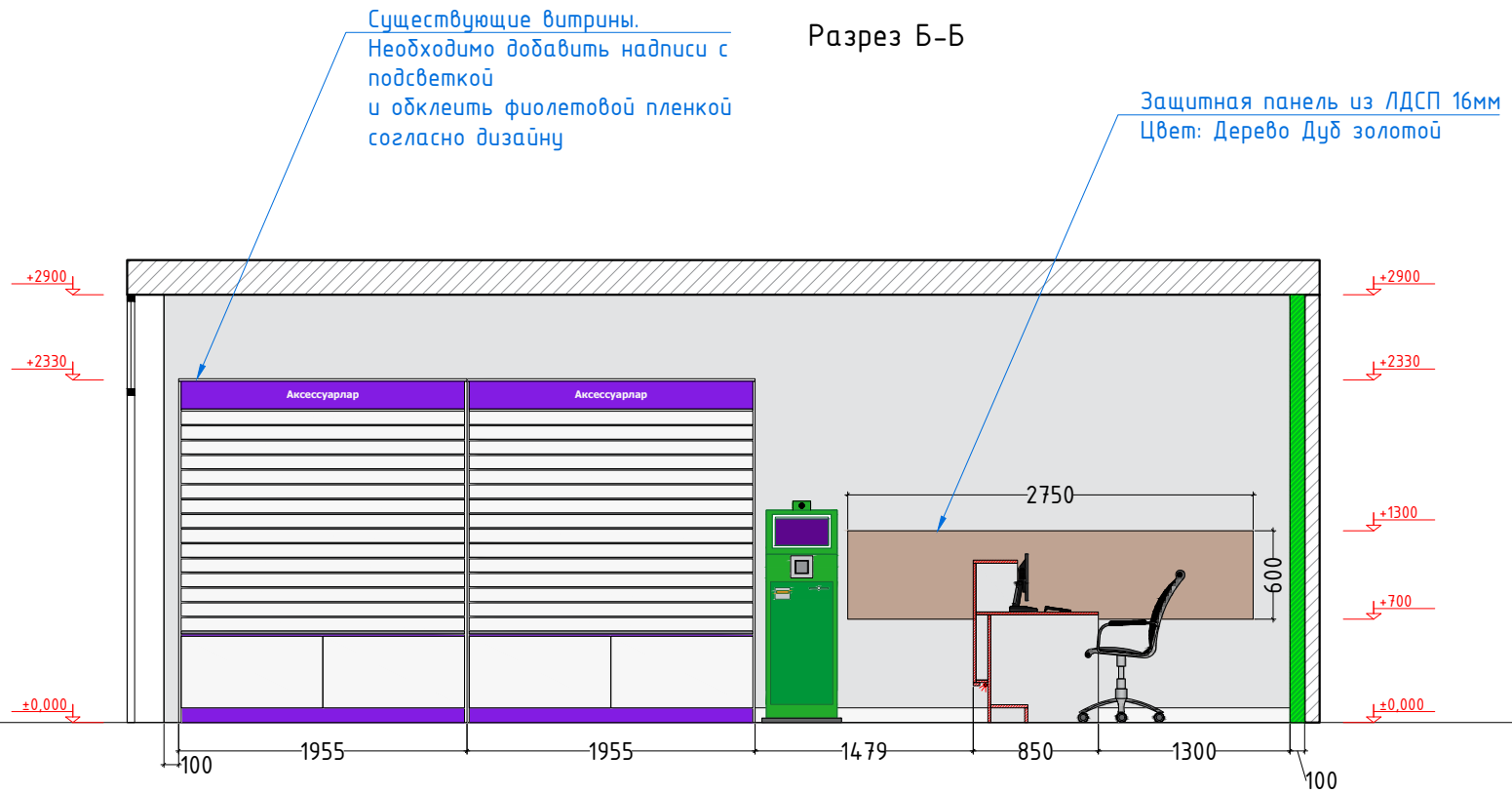

Дизайн	Саматов Н. Б.			ЦПО ОШ 4	Стадия	Лист	Листов
					РП	12	30
				Существующая ресепшн-стойка			

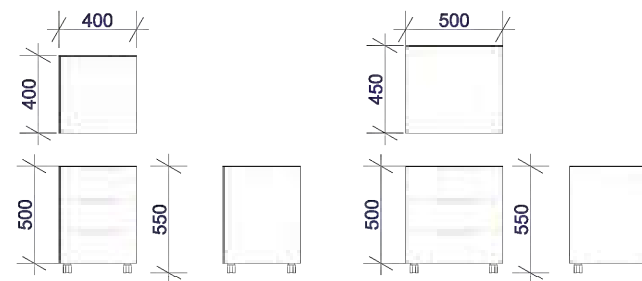
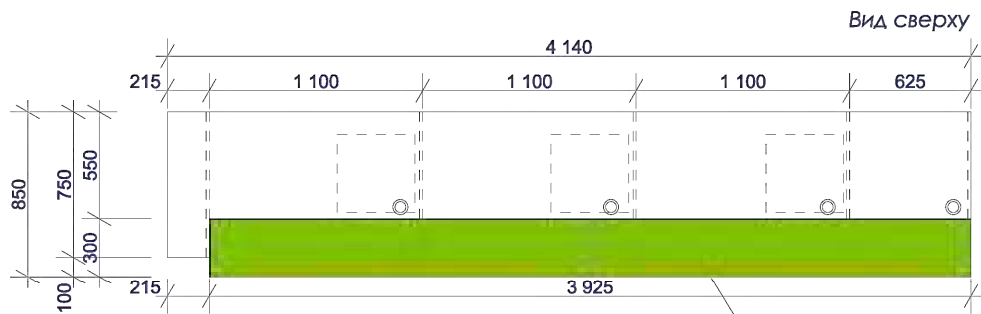

Откатная тумба



Разрез

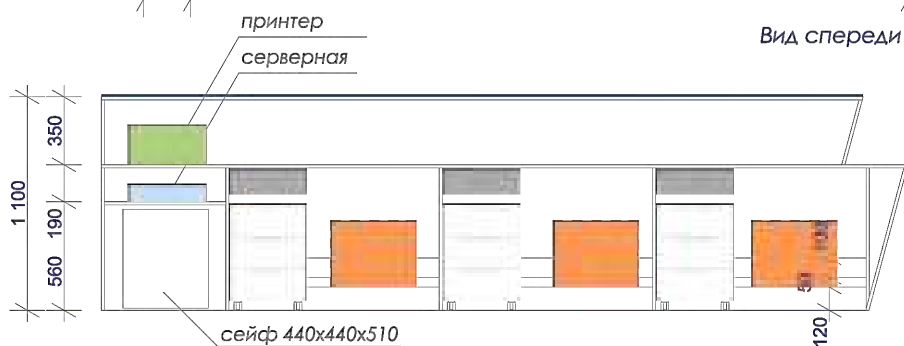

Вид изнутри

Дизайн	Саматов Н. Б.			ЦПО ОШ 4	Стадия	Лист	Листов
					РП	14	30
				Существующая ресепшн-стойки			

Перед изготовлением сделать контрольные замеры



Обшивка фасада
 Материал: ЛДСП 16мм
 Цвет: Дерево, Дуб Золотой



Обшивка фасада
 Материал: ЛДСП 16мм
 Цвет: Темно-серый
 Фактура: Матовый

Тумбы
 Остаются без изменений

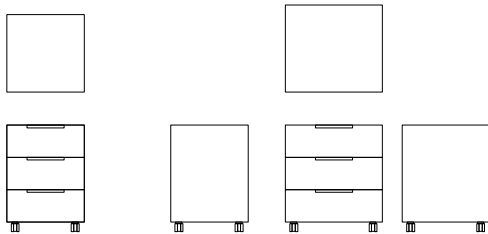

Вид сверху

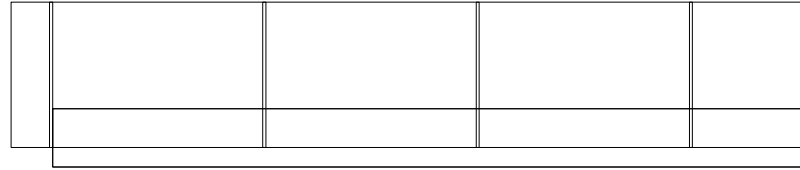

Вид спереди

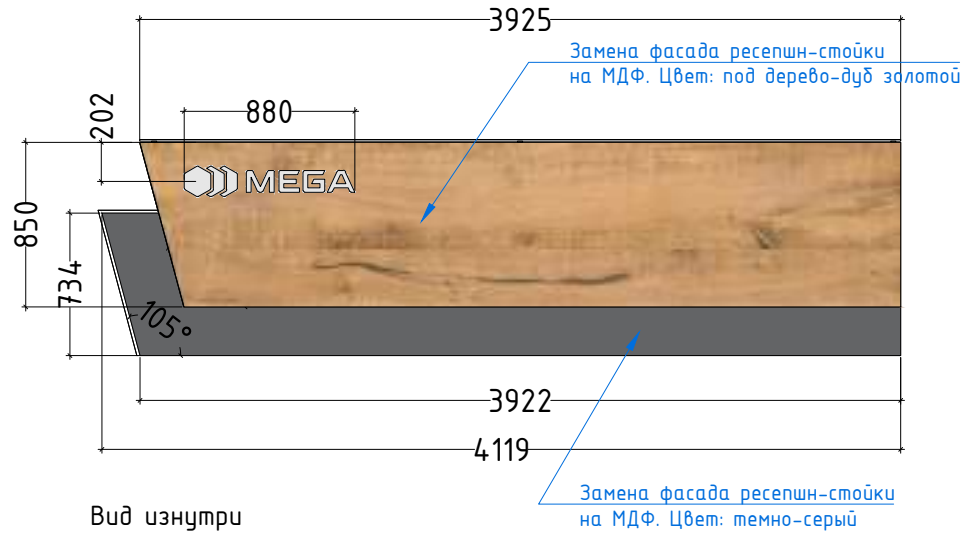

Вид сбоку

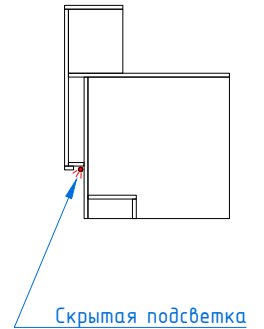

Вид изнутри

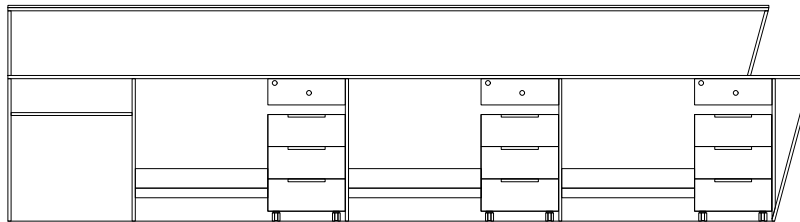

Перед изготовлением сделать контрольные замеры

Дизайн	Саматов Н. Б.			ЦПО ОШ 4	Стадия	Лист	Листов
					РП	15	30
				Реконструкция ресепшн-стойки			

Витрина для аксессуаров

Вид спереди

Вид сбоку

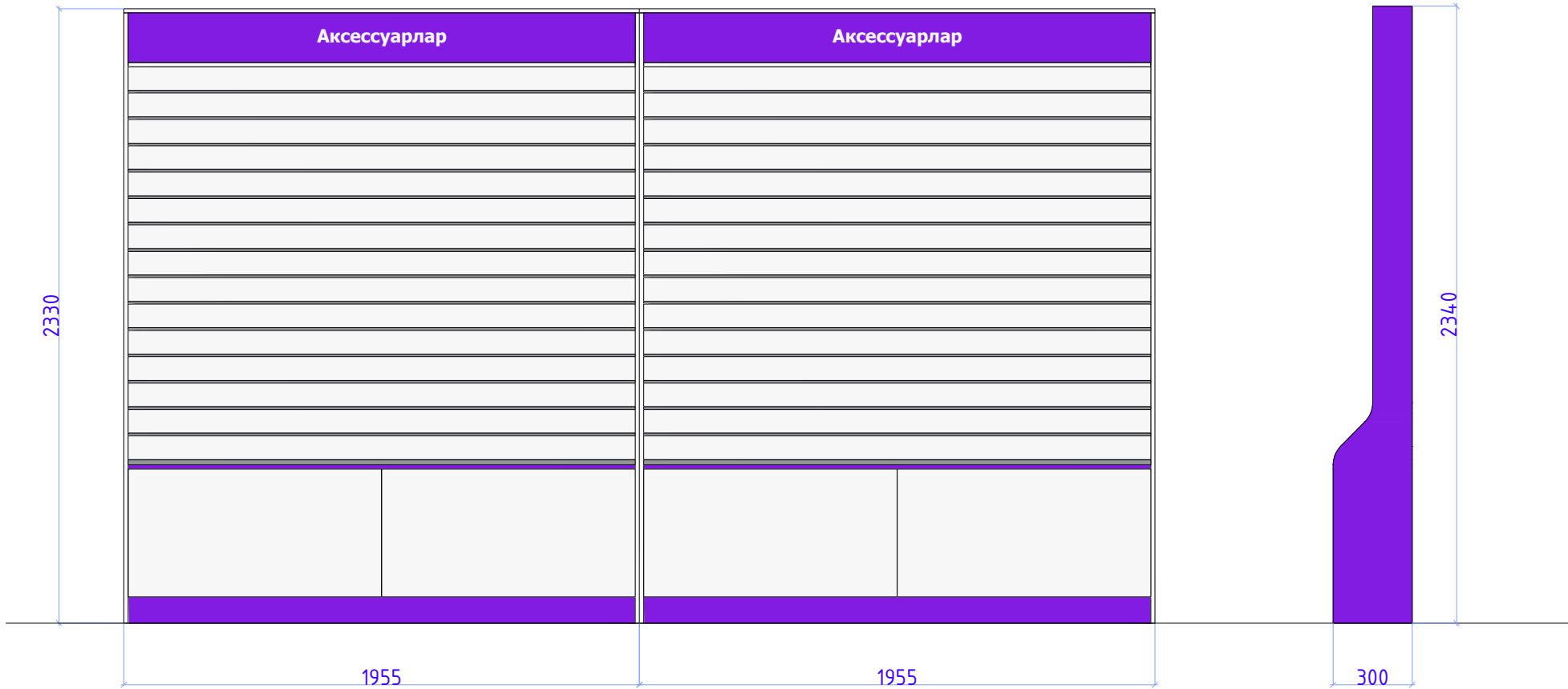

				ЦПО ОШ 4	Стадия	Лист	Листов
Дизайн	Саматов Н. Б.				РП	19	30
				Витрина для аксессуаров			

Существующая вывеска с старым логотипом

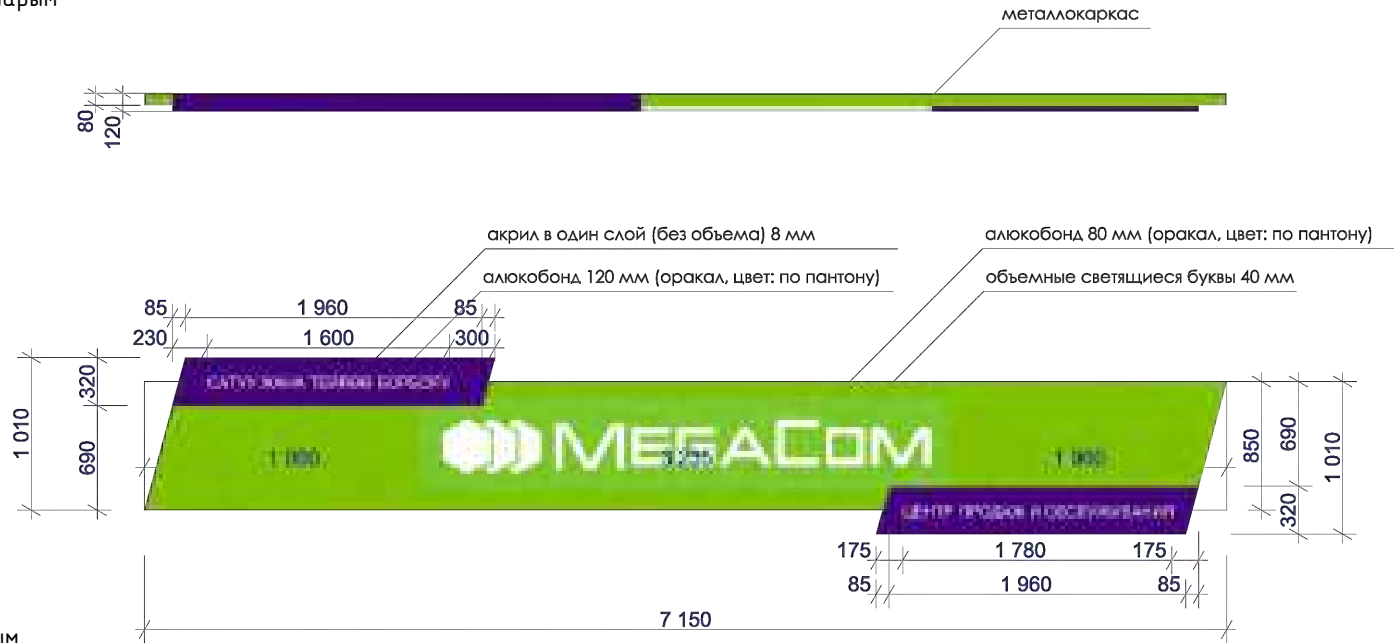

Планируемая вывеска с новым логотипом

Вид спереди

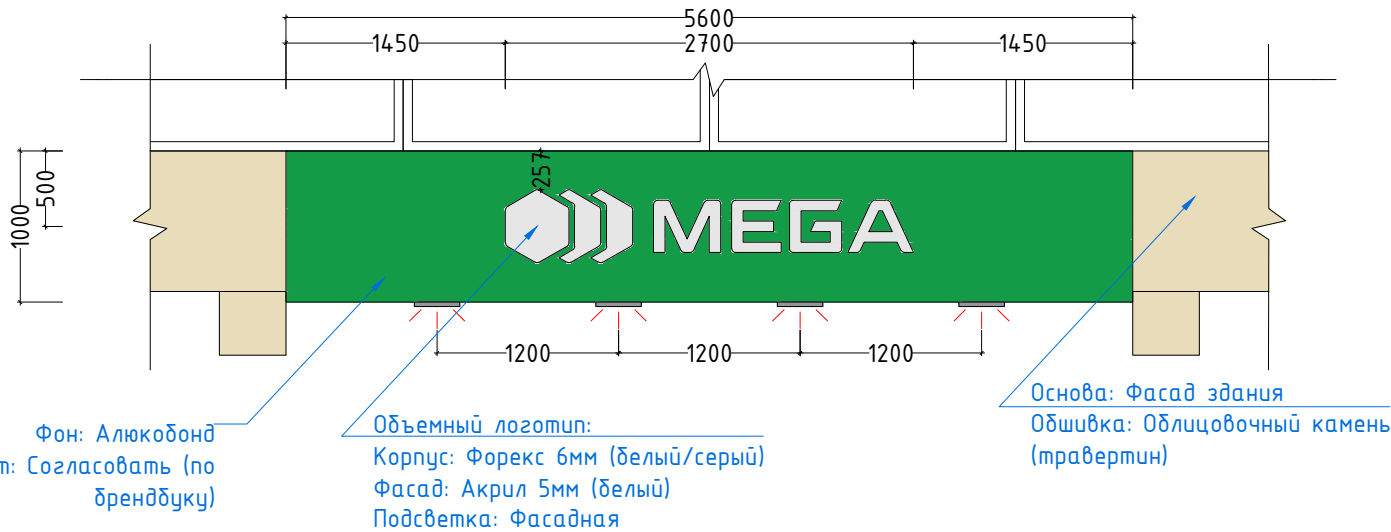

Вид сбоку

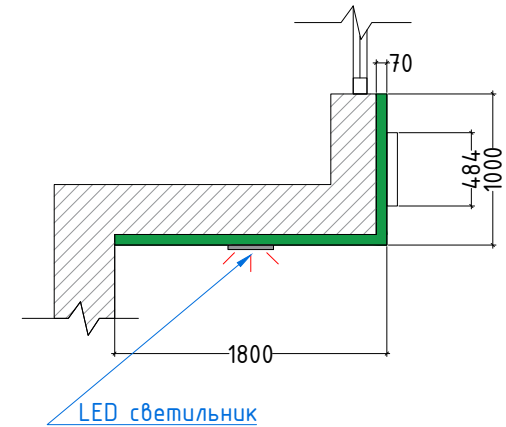

Фон: Алюкобонд
Цвет: Согласовать (по брендбуку)

Объемный логотип:
Корпус: Форекс 6мм (белый/серый)
Фасад: Акрил 5мм (белый)
Подсветка: Фасадная

Основа: Фасад здания
Обшивка: Облицовочный камень (травертин)

LED светильник

Дизайн	Саматов Н. Б.			ЦПО ОШ 4	Стадия	Лист	Листов
					РП	24	30
				Существующая вывеска.			
				Планируемая вывеска			

Перед изготовлением сделать контрольные замеры

Грунтовка: 61.3м²

Покраска стен:



Темно-серый - 9.2м²



Серый - 10.4м²

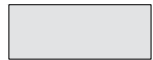

Светло серый - 41.7м²

Пол:



Керамогранитная плитка

Формат: 60*60см

Цвет: Белый мрамор

РАСХОД: 42м²

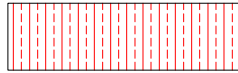

Теплый пол -18.7м²



Алюкобонд -15,7м²

(Вывеска+обшивка потолка козырька)



Акрил 6мм -2.5м²

(Световая панель)



Плинтус МДФ 100мм - 13пг/м

Цвет: Белый

				ЦПО ОШ 4	Стадия	Лист	Листов
Дизайн	Саматов Н. Б.				РП	25	30
				Спецификации материалов отделки			