



**MEGA**

MEGACOM

Тариф  
**ЗВОНКИ MAX**

**1** МИНУТА  
ВНЕ СЕТИ  
**COM**

Тариф  
**ЗВОНКИ +** **INTERNET**  
Интернет | Звонки | Мобильная телефония



 **MEGA**



 **MEGA COM**  
Тариф  
**ЗВОНКИ MAX**  
**1** МИНУТА  
**ВНЕ СЕТИ**  
**COM**



 **MEGA**

Телефон  
**АДИКИ** +   
Интернет | Звонки | Мобильное телевидение

 MEGA.COM  
Телефон  
**ЗВОНОК MAX**  
1 МИНУТА  
БЕЗ СЕТКИ  
COM



 **MEGA**

Телефон  
**АДИКИ** +  **MEGA**  
Интернет | Звонки | Мобильное телевидение

 **MEGA.COM**  
Телефон  
**ЗВОНОКИ MAX**  
**1** МИНУТА  
БИЗНЕСА  
**COM**



 **MEGA**

 **АДИКИ** +  **MEGA**  
Интернет | Звонки | Мобильное телевидение



 **MEGA**

**Телеком**  
**АДИКИ** +  **MEGA**  
Интернет | Звонки | Мобильное телевидение



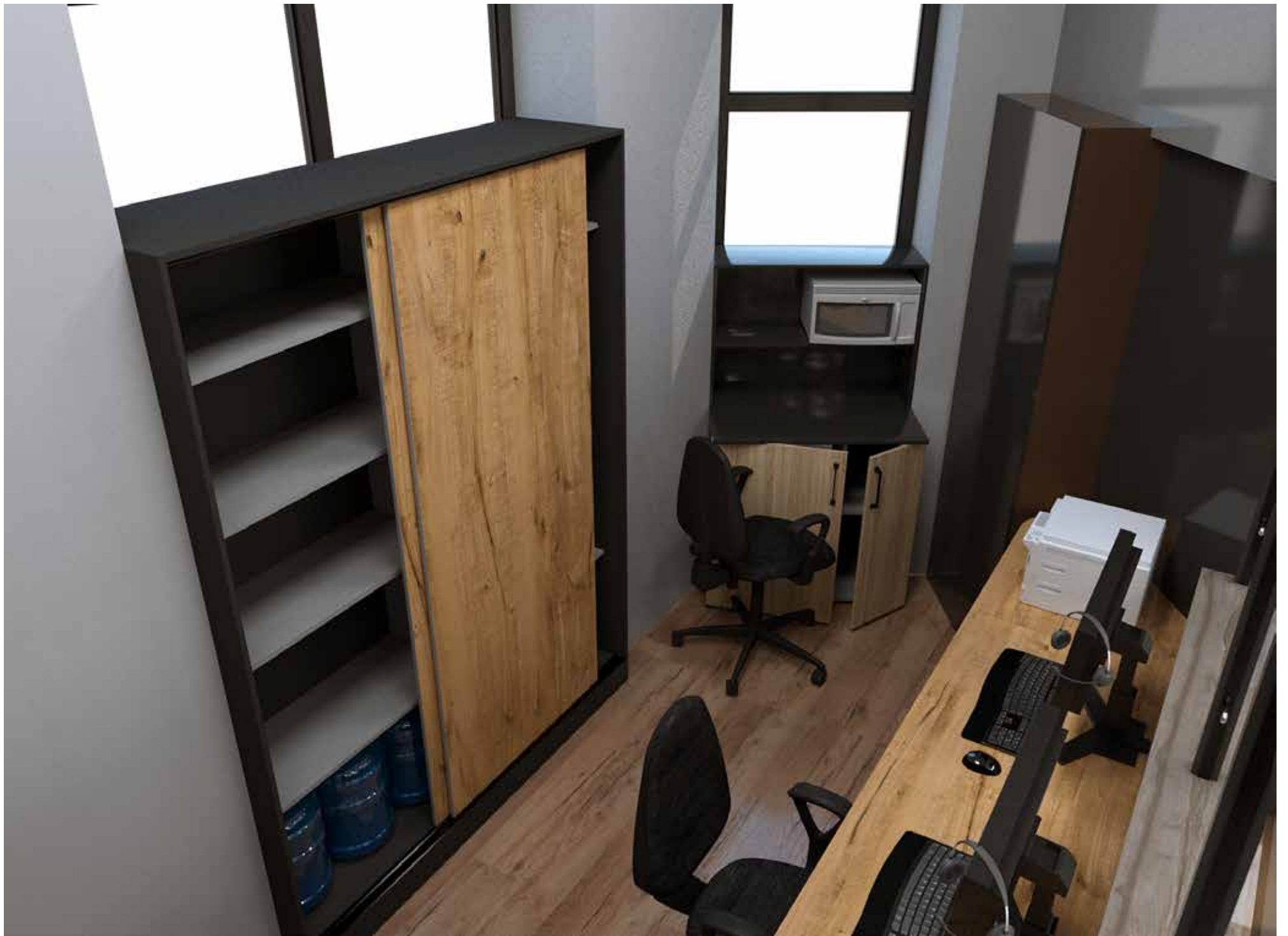



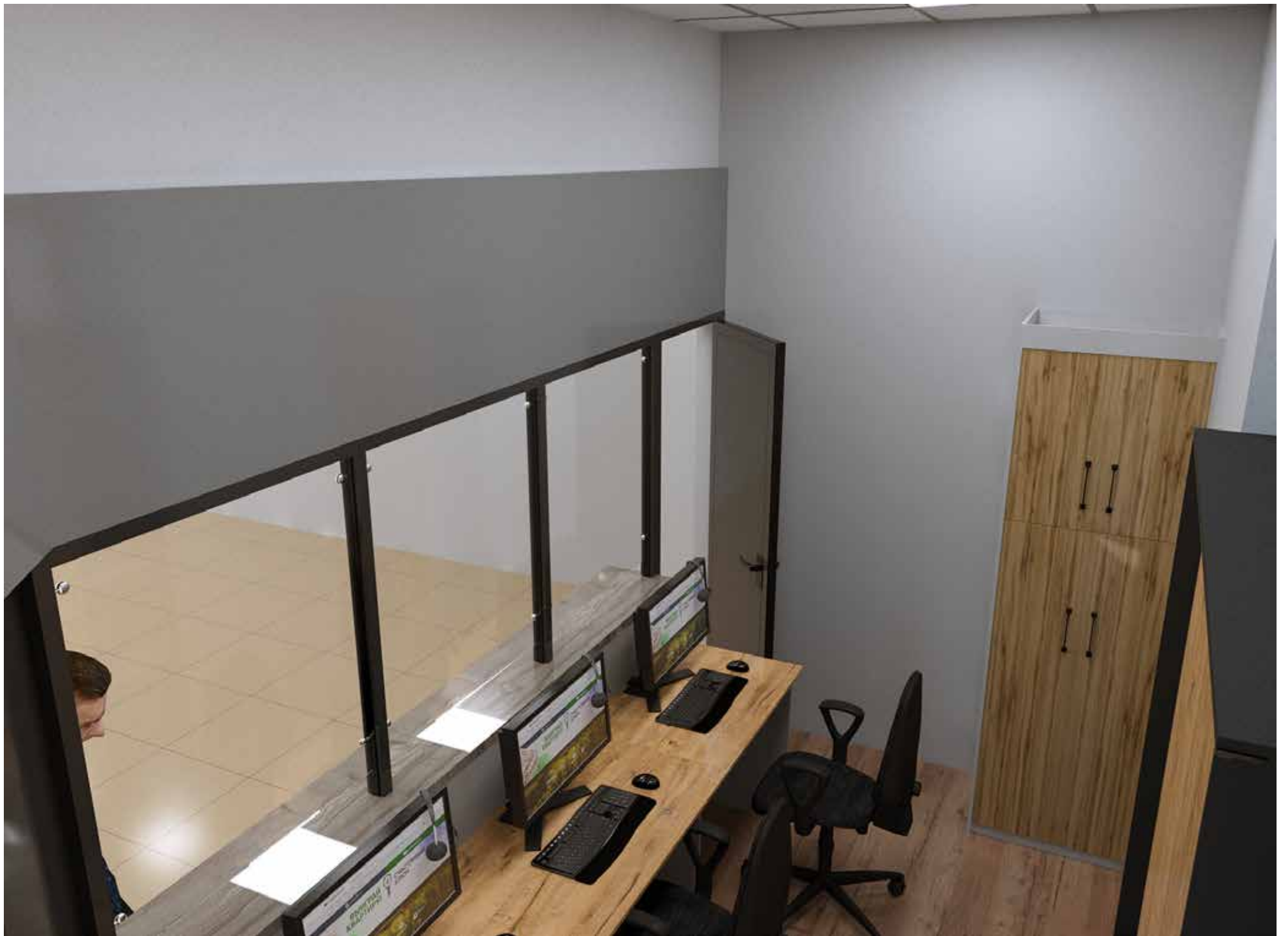





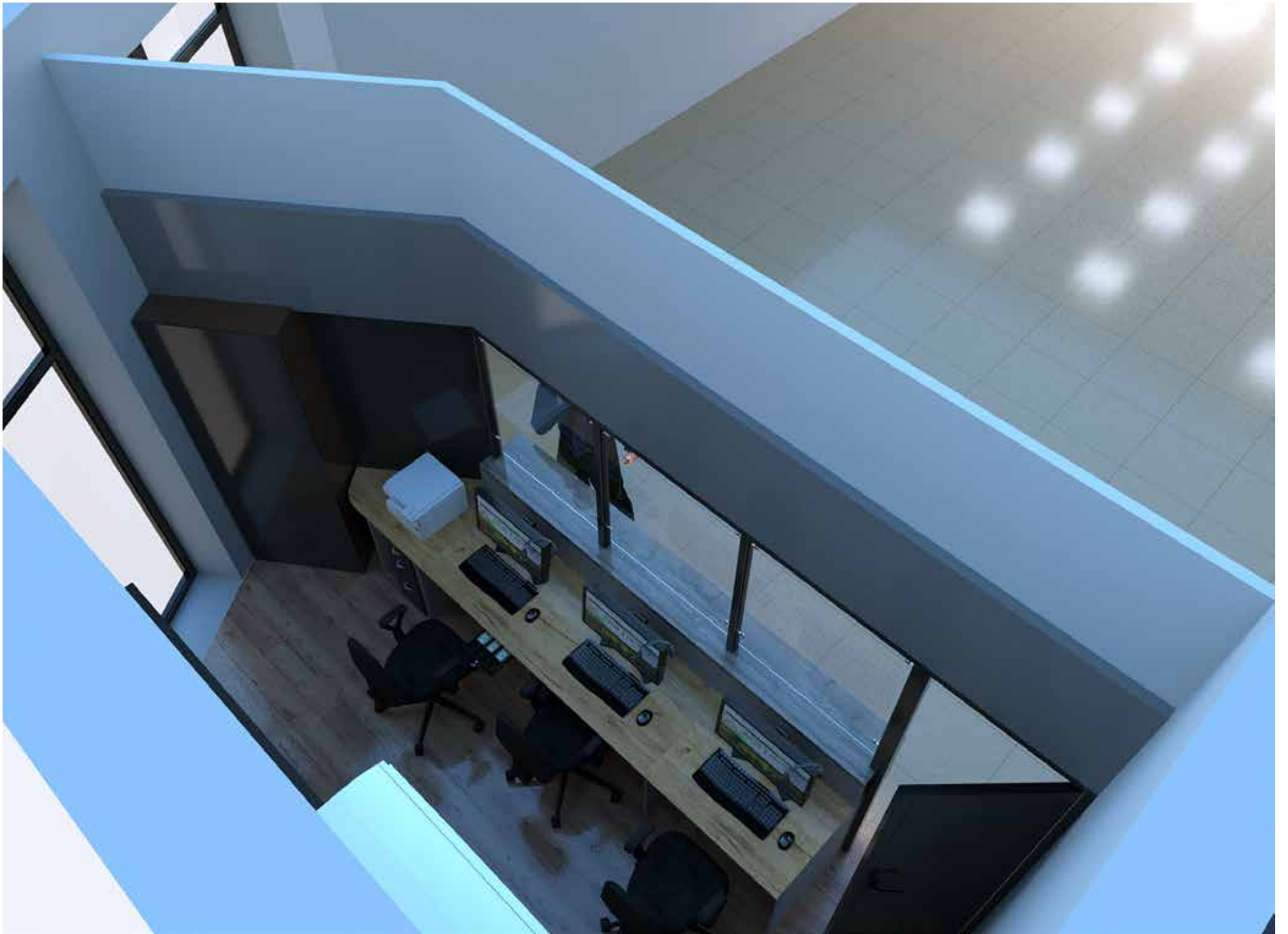

*Шкаф для инвентаря и IT оборудования (верхний отсек)*



*Шкаф для для вещей и документов с отсеком для бутылей (нижние отсеки)*



*Тумба для холодильника и микроволновки с дополнительными отсеками*



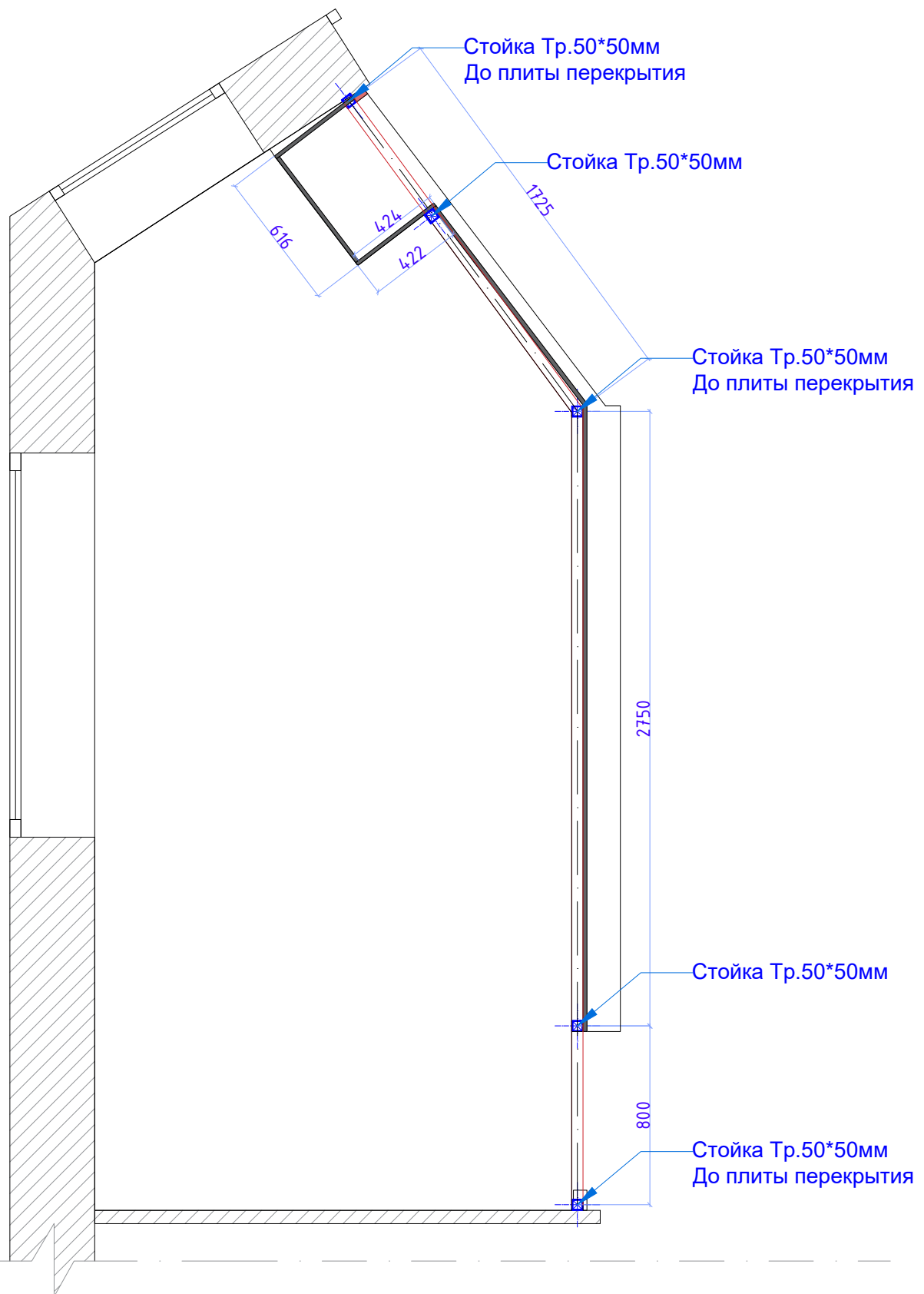

Дизайн	Саматов Н. Б.			ЦПО Ош-3	Стадия	Лист	Листов
					РП	1	30
				План перегородки			





Выдвижной ящик для кюльор.

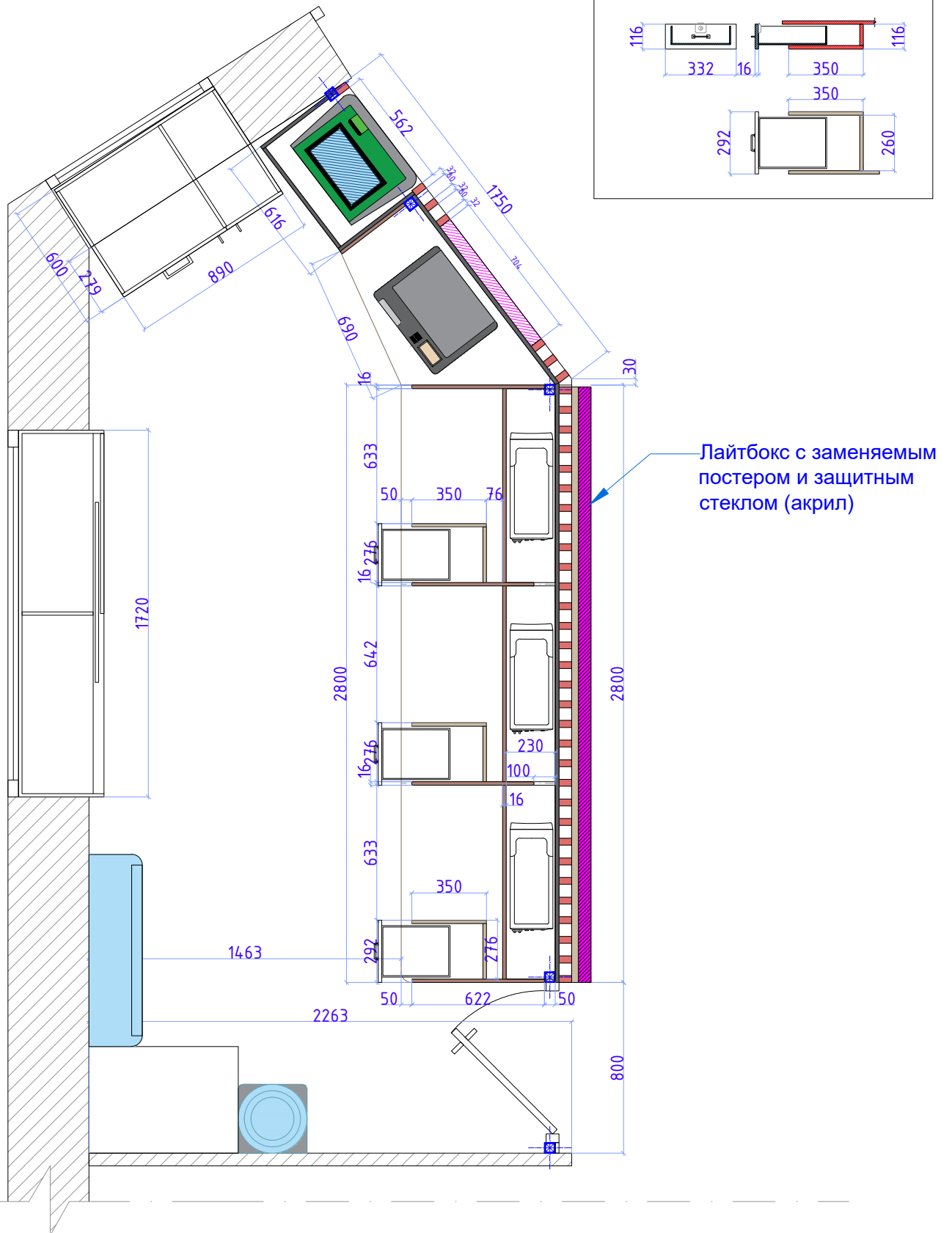
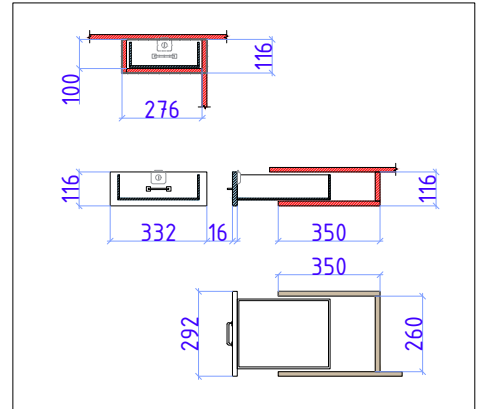

Дизайн	Саматов Н. Б.		ЦПО Ош-3	Стадия	Лист	Листов
				РП	3	30
			План расстановки мебели			

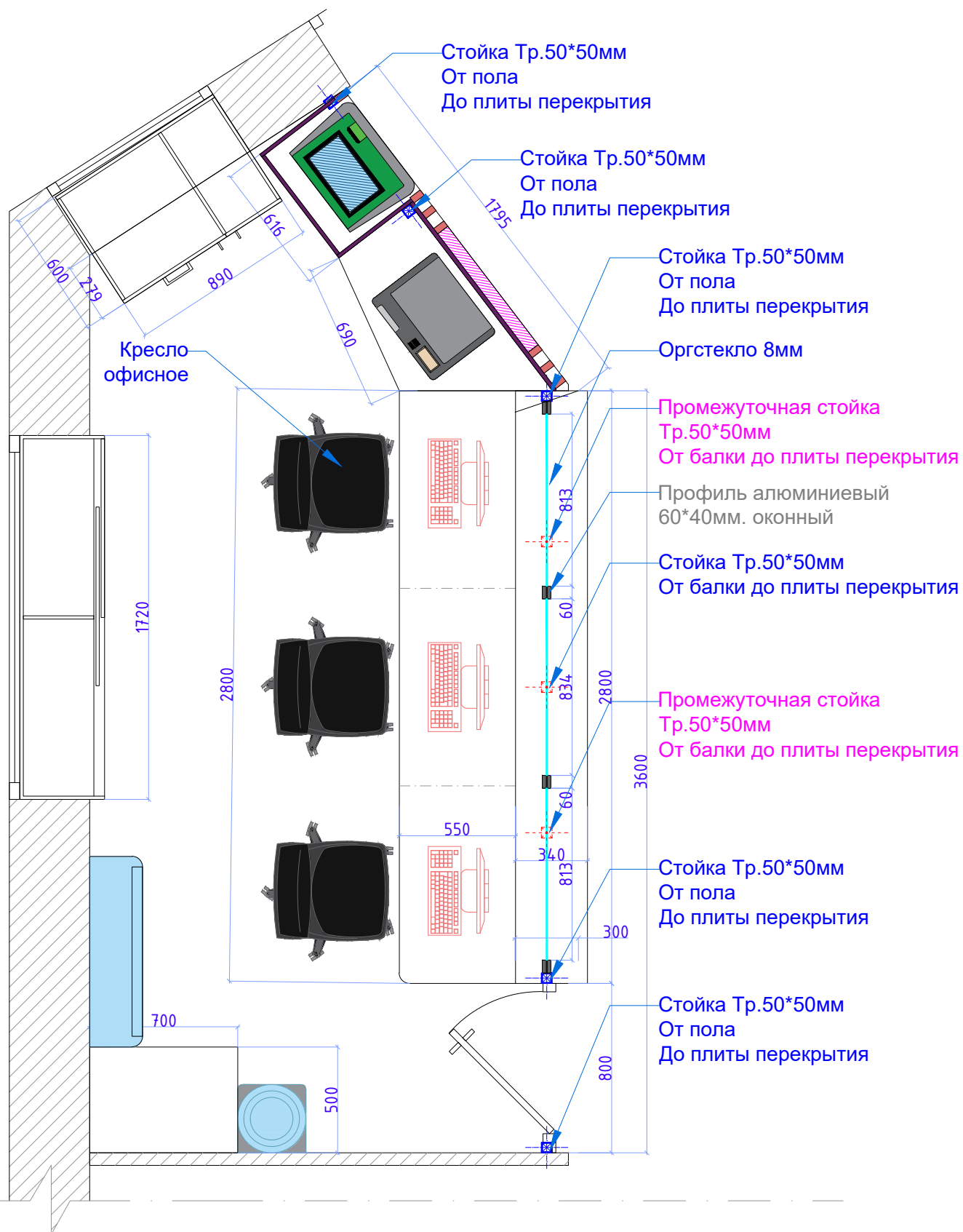



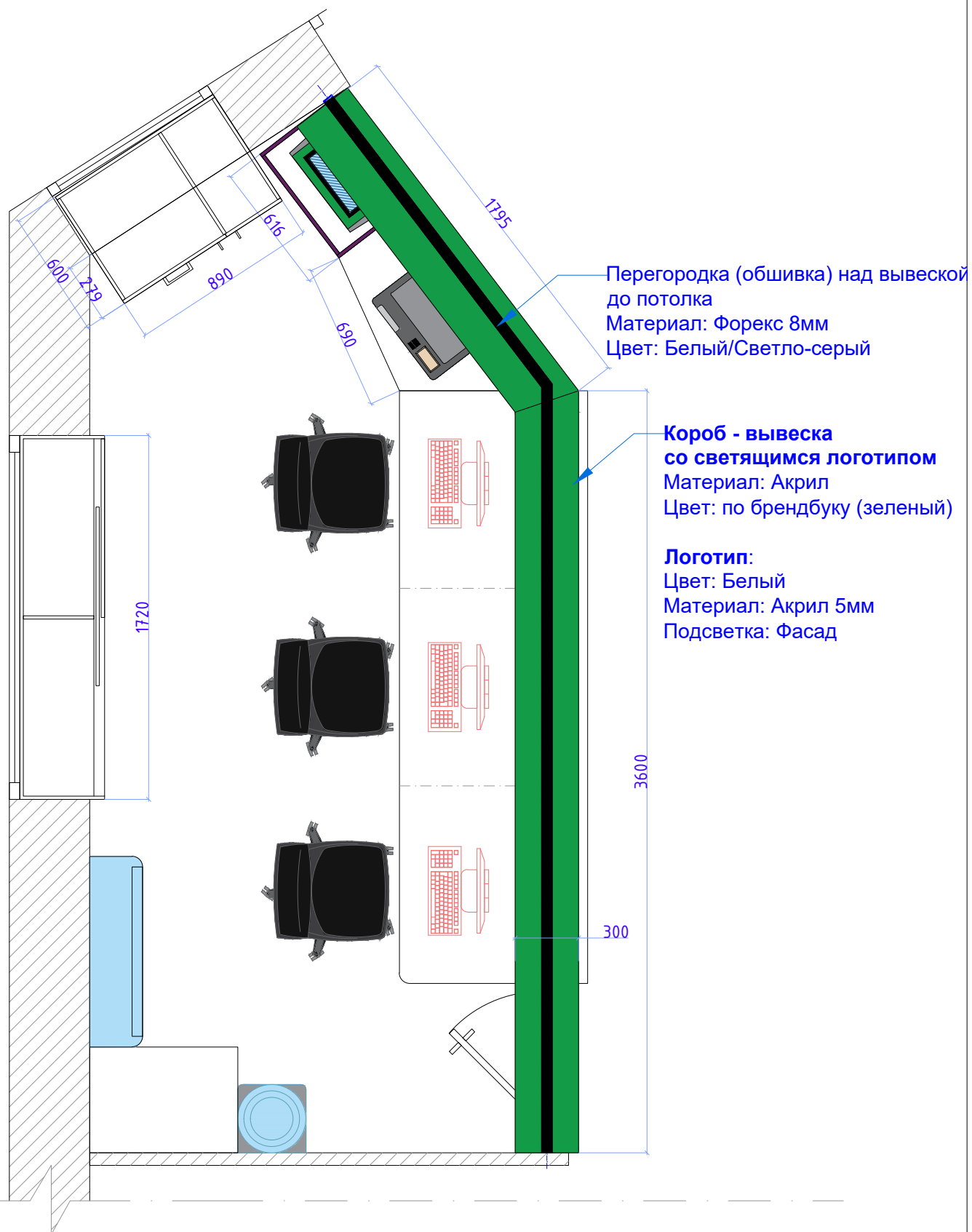



Дизайн	Саматов Н. Б.			ЦПО Ош-3	Стадия	Лист	Листов
					РП	4	30
План расстановки мебели							



Дизайн	Саматов Н. Б.			ЦПО Ош-3	Стадия	Лист	Листов
					РП	5	30
				План перегородки (верхнего короба вывески)			

Розетки для Микроволновки и Холодильника  
внутри тумбы

Условные обозначения

	Вывод электричества для подсветки
	220V
	IT сеть
	Место для монтажа
	Эл. счетчик
	IT оборудование

Розетки для терминала оплаты

Вывод для лайтбокса

Розетки над столешницей  
для принтера

Розетки под столешницей

Розетки под столешницей

Розетки под столешницей

Вывод логотипа на вывеске

Вывод для лайтбокса  
на фасаде

h=2400

Эл. счетчик+IT  
оборудование  
внутри шкафа

3600

Розетки для IT оборудования

Розетка для диспенсера

Дизайн	Саматов Н. Б.			ЦПО Ош-3	Стадия	Лист	Листов
					РП	6	30
План розеточных групп							

Условные обозначения



Стены



Ламинат - 9.23м<sup>2</sup>

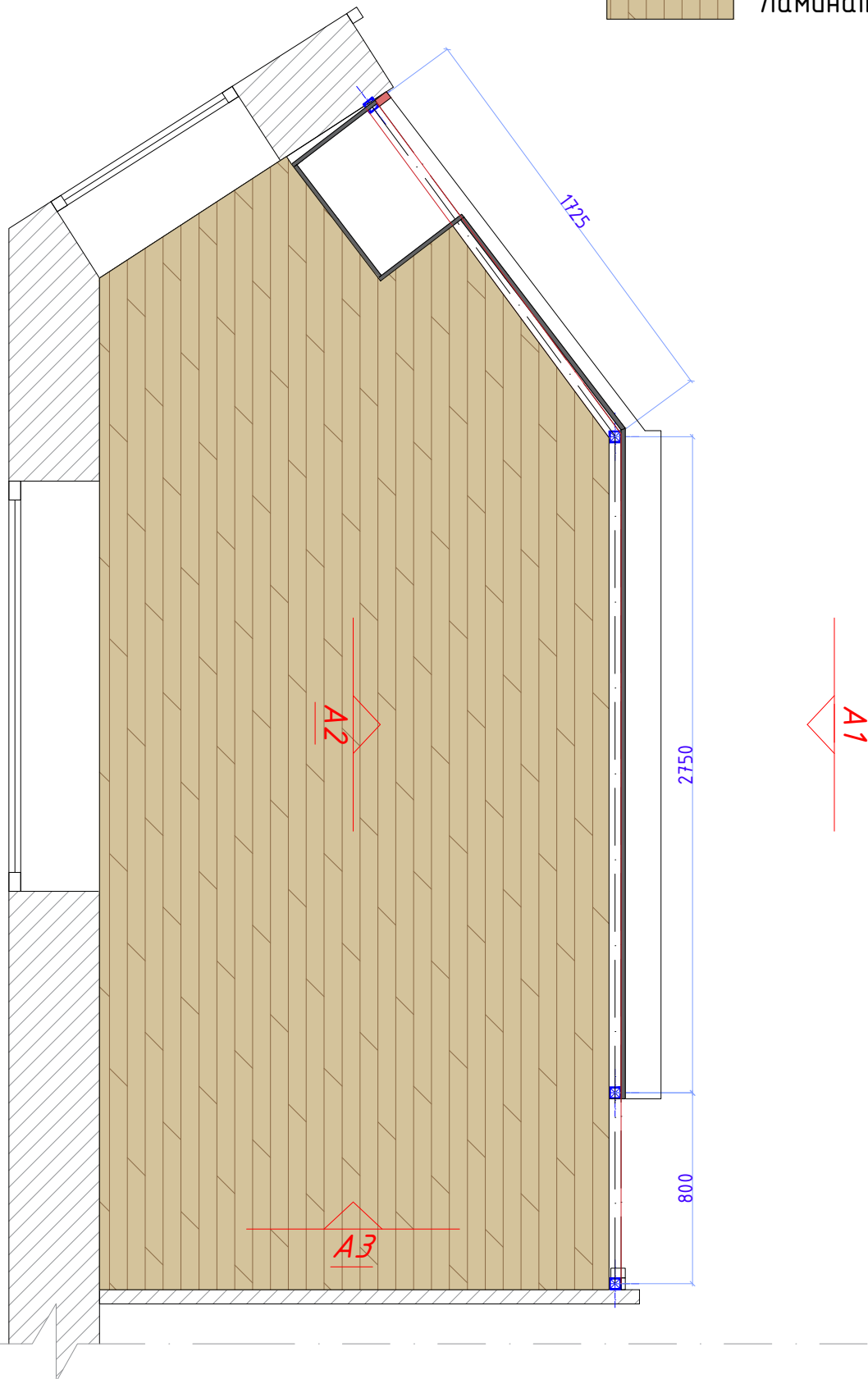

Дизайн	Саматов Н. Б.			ЦПО Ош-3	Стадия	Лист	Листов
					РП	7	30
				План напольного покрытия			

Условные обозначения



Стены



Теплый пол

РАСХОД=4,8м<sup>2</sup>

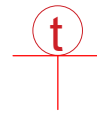

Терморегулятор

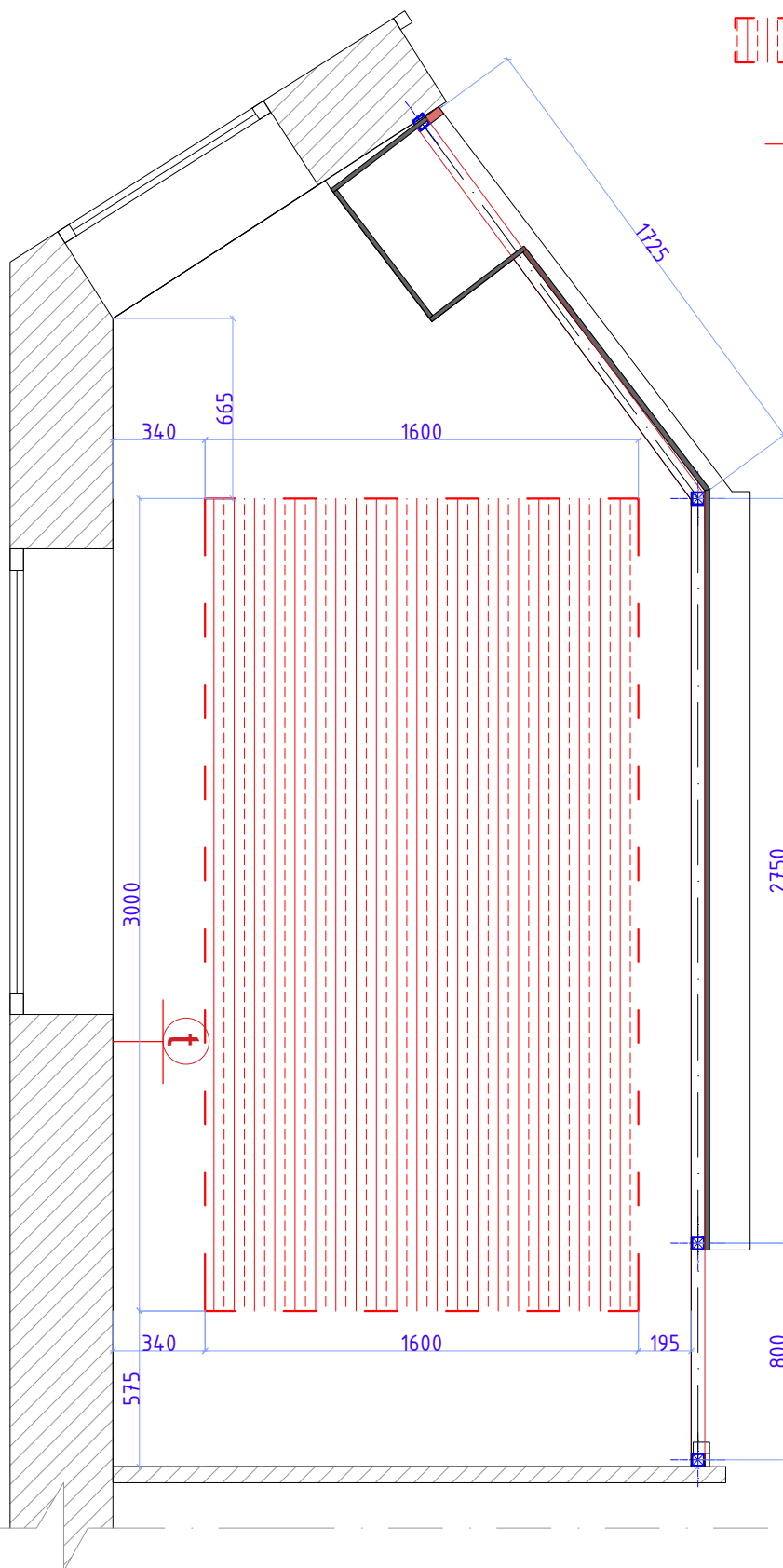

Дизайн	Саматов Н. Б.			ЦПО Ош-3	Стадия	Лист	Листов
					РП	8	30
				План теплого пола			

Шкаф с раздвижными дверями

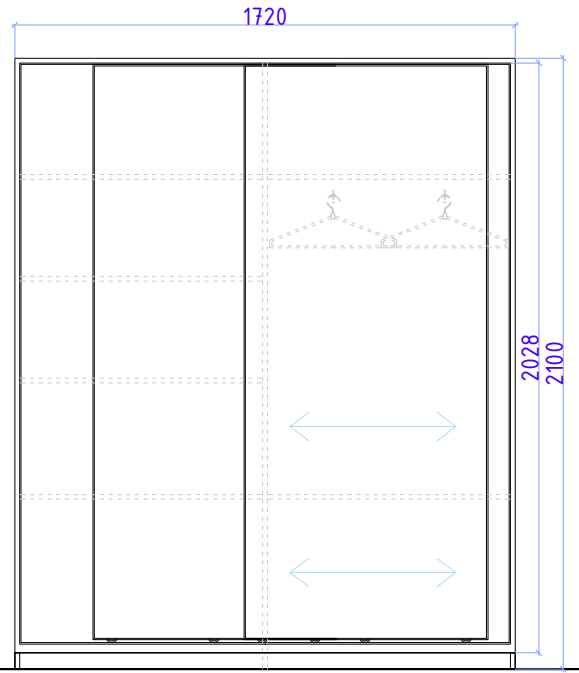
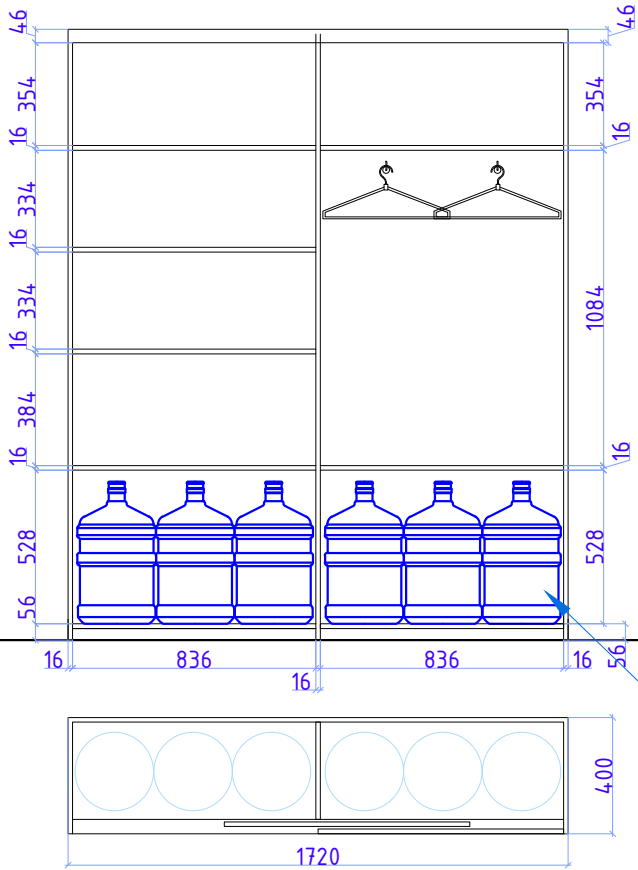

Шкаф для инвентаря и IT оборудования

Разрез спереди

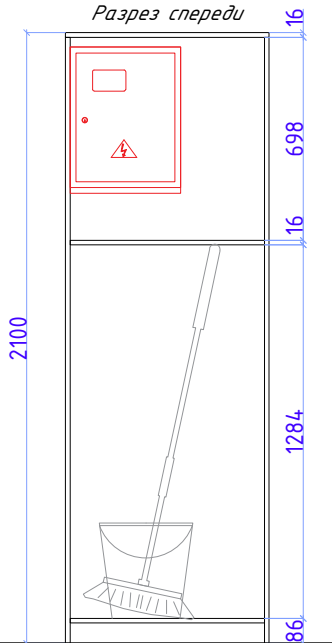

Тумба для холодильника и микроволновки

Разрез спереди

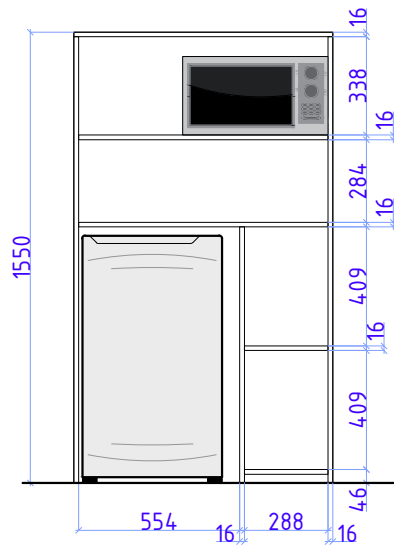

Разрез сбоку

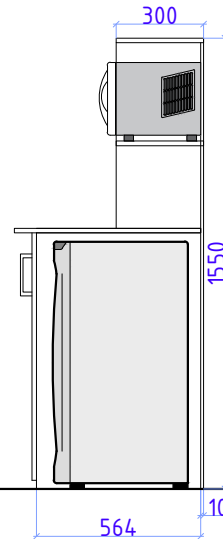

Вид спереди

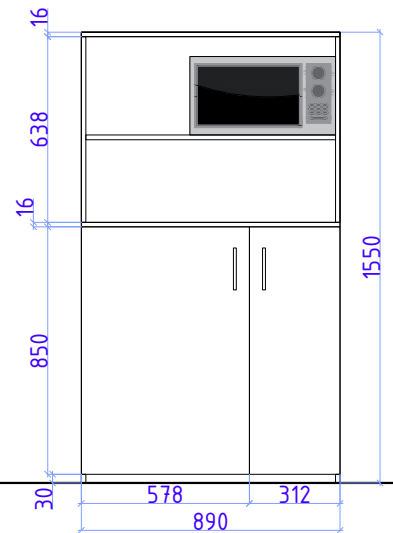

Вид сверху

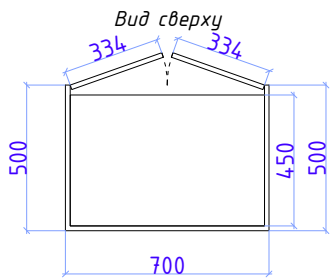
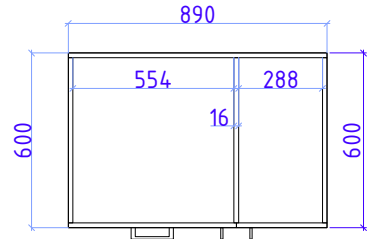

\*\*\* Уточнить размеры оборудования размещаемых внутри мебели

Дизайн	Саматов Н. Б.			ЦПО Ош-3	Стадия	Лист	Листов
					РП	9	30
				Детализация мебели			





Дизайн	Саматов Н. Б.			ЦПО Ош-3	Стadia	Лист	Листов
					РП	10	30
				Главный фасад А1			

Перегорodka (обшивка) над вывеской  
 до потолка  
 Материал: Форекс 8мм  
 Цвет: Белый/Светло-серый

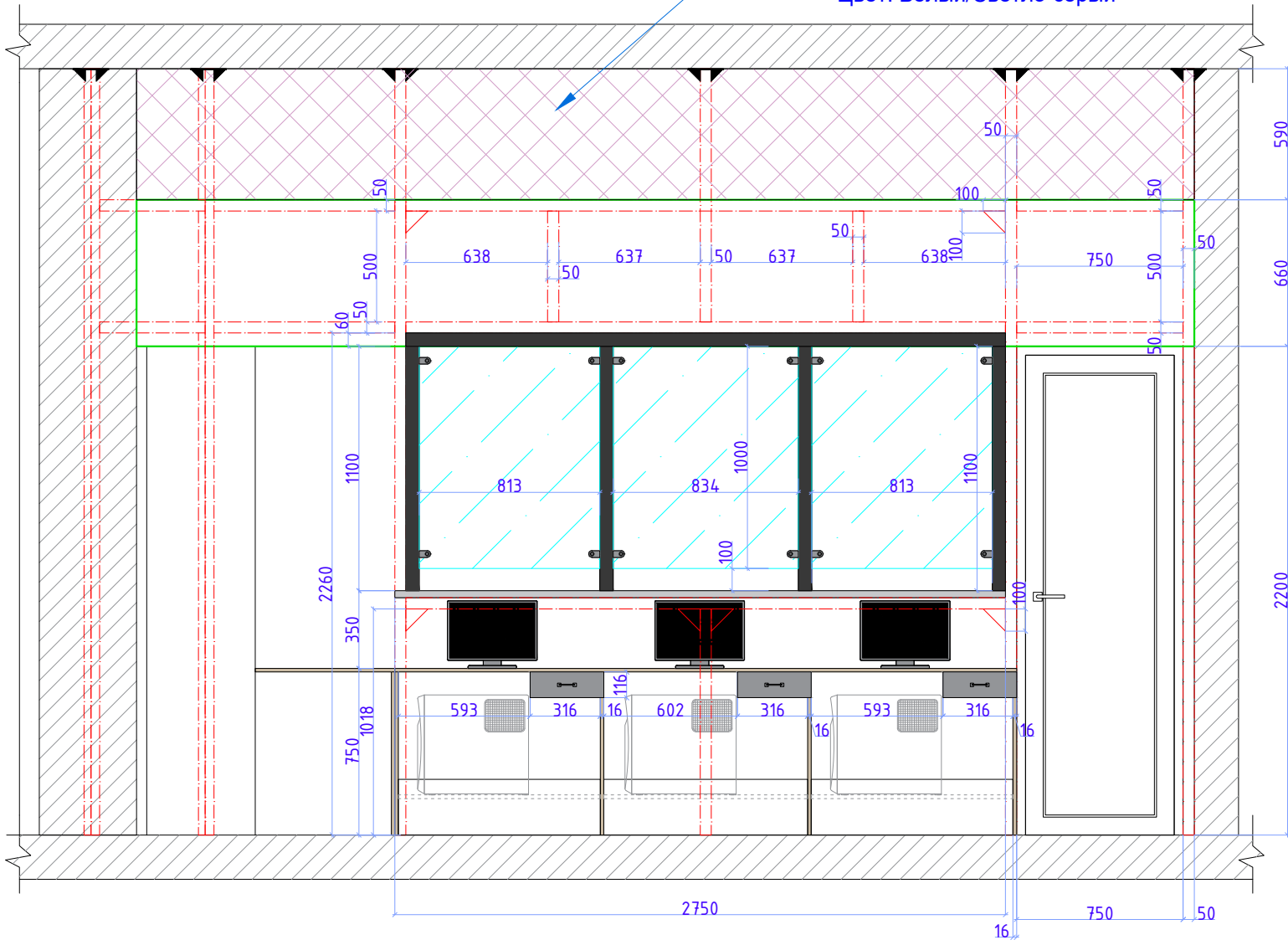

Дизайн	Саматов Н. Б.			ЦПО Ош-3	Стадия	Лист	Листов
					РП	11	30
				Разрез изнутри А2			

Перегорodka (обшивка) над вывеской  
до потолка  
Материал: Форекс 8мм  
Цвет: Белый/Светло-серый

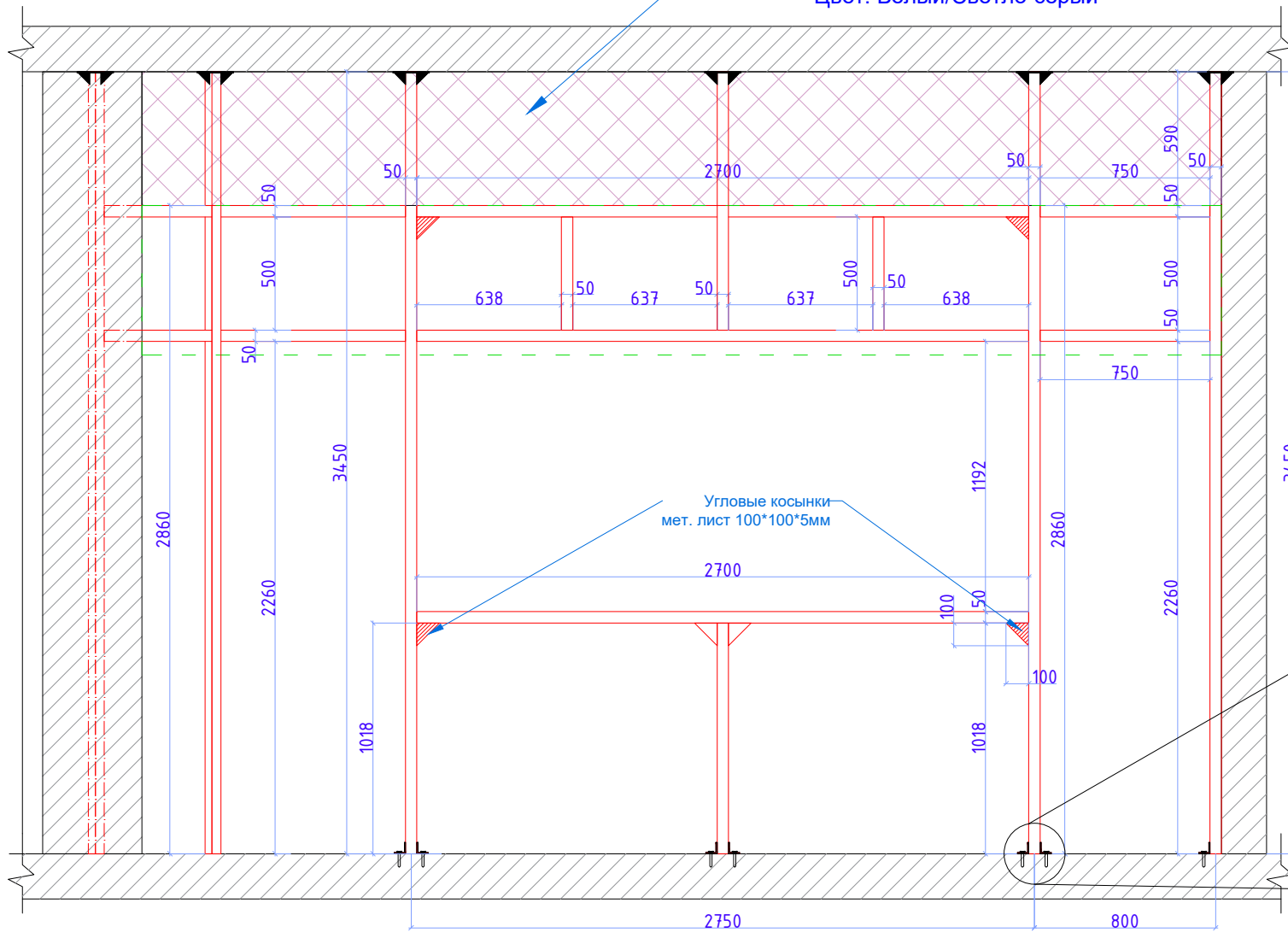

Крепление стоек к потолку

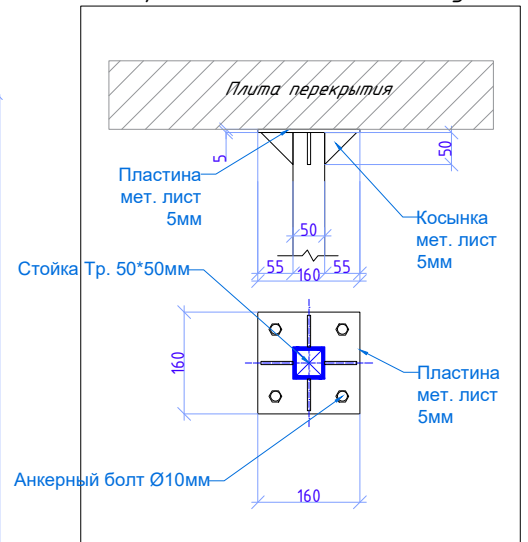

Крепление стоек к полу

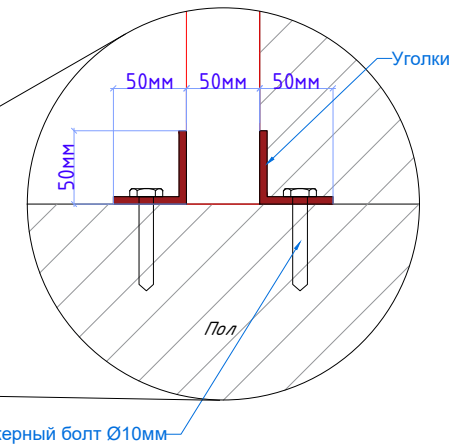

Дизайн	Саматов Н. Б.			ЦПО 0ш-Э	Стадия	Лист	Листов
					РП	12	30
				Разрез каркас изнутри А2			

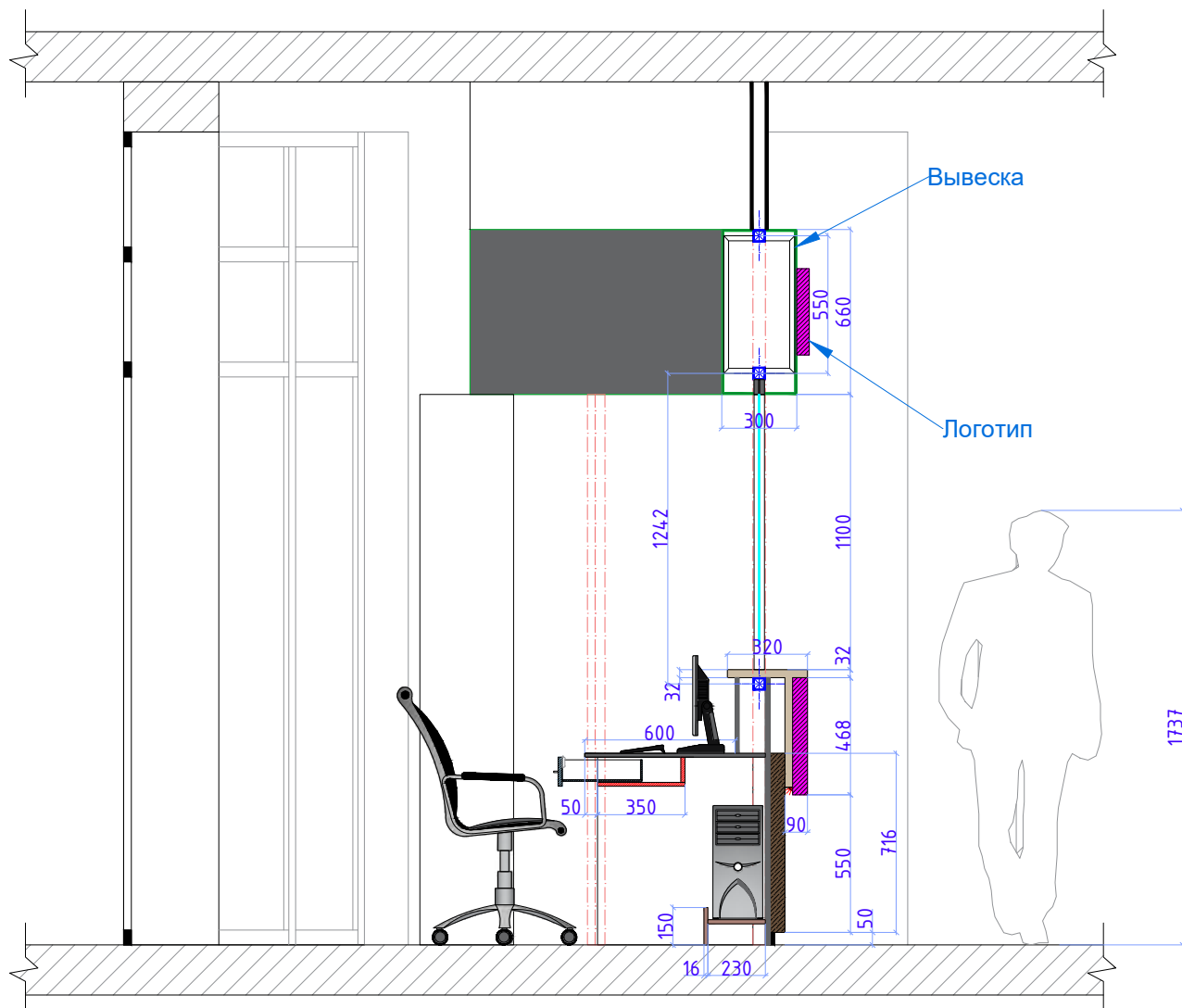

Дизайн	Саматов Н. Б.			ЦПО Ош-3	Стадия	Лист	Листов
					РП	13	30
				Разрзе с боку АЗ			

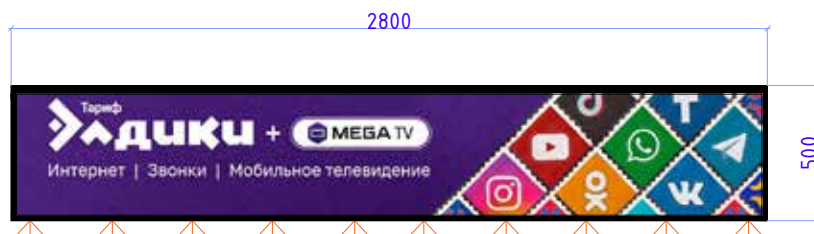
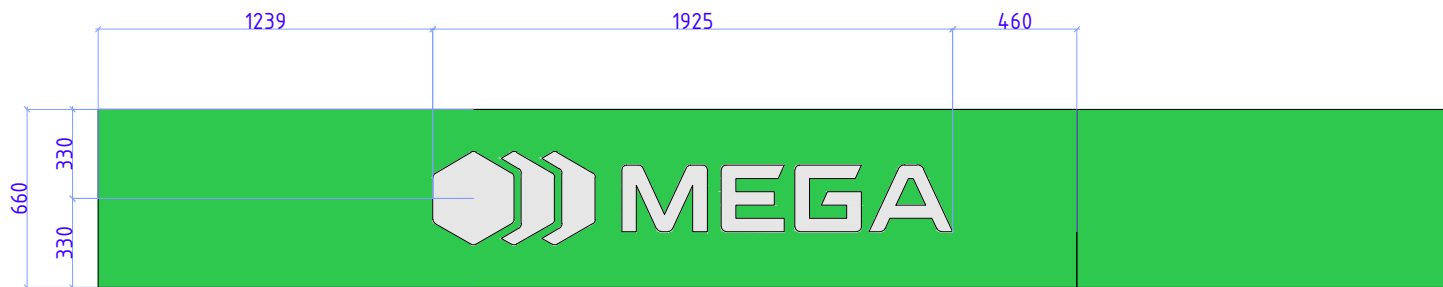

				ЦПО Ош-3	Стадия	Лист	Листов
Дизайн	Саматов Н. Б.				РП	14	30
				Логотип и рекламные плоскости			

Таблица расхода материала на каркас перегородки				
1	Наименование	Формат	Расход	
2	Трубы металлические (каркас)	50*50	24.7 пг/м	
3	Уголки (Каркас)	100*100*5мм	4шт.	
4	МДФ листы (фоновые, за декоративными рейками)		8.72м <sup>2</sup>	Цвет: Темно-серый
5	Столешница	320*2750*32мм	0.88м <sup>2</sup>	Согласовать
6	Прозрачный акрил		2.4м <sup>2</sup>	
7	Декоративные рейки		41.55 пг/м	Согласовать

Таблица расхода отделочных материалов				
1	Наименование	Формат	Расход м <sup>2</sup>	Детали
2	Пол- ламинат		9,23	Согласовать
3	Теплый пол		8.4.	
4	Стены-покраска		24.9м <sup>2</sup>	Цвет: Белый
5				

				ЦПО 0ш-3	Стадия	Лист	Листов
Дизайн	Саматов Н. Б.				РП	15	30
				Таблица расхода материалов			