





**МЕГА**

**МЕГА**  
SIM-карталар

**МЕГА.COM**

**АКЦИЯ!**  
МЫ РАБОТАЕМ В ПРЕЖНЕМ РЕЖИМЕ!

**СКИДКА**  
НА ЗОЛОТЫЕ И  
СЕРЕБРЯНЫЕ НОМЕРА

АКЦИЯ ДЕЙСТВУЕТ ДО 02.06.2020

A promotional graphic for a discount on gold and silver numbers. It features a green gift box with a white ribbon, several SIM cards, and a green and white patterned box. The text is in white and green on a purple background.

**МЕГА.COM**

БАЛАНСТЫ КАСПИЙ БАНКИ  
АРКЫЛУУ ТОЛТУР

ПОПОЛНЯЙ БАЛАНС  
ЧЕРЕЗ КАСПИЙ БАНК

A graphic of a hand holding a smartphone, showing a mobile banking app interface. The phone is white and the hand is dark-skinned.

 **МЕГА**

 MEGADOM

**БАЛАНСТЫ КАСПИЙ БАНК  
АРКЫЛУУ ТОЛТУР**

**ПОПОЛНЯЙ БАЛАНС  
ЧЕРЕЗ КАСПИЙ БАНК**

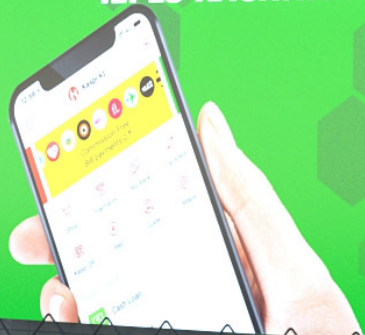

*Ночной вид.*

*со светящимися логотипами и подсветкой рекламы*



*Ночной вид.*

*со светящимися логотипами и подсветкой рекламы*



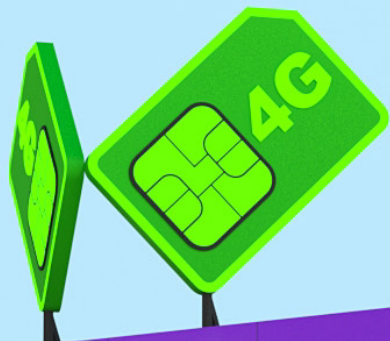

# MEGA

SIM-карталар

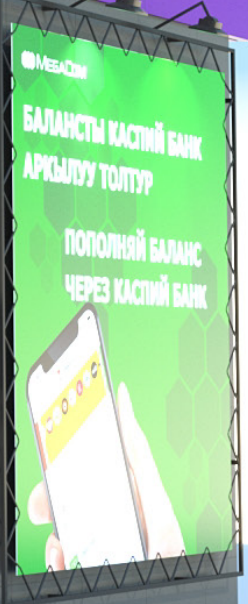
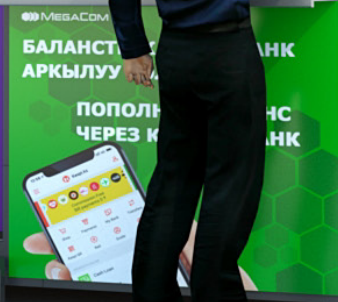
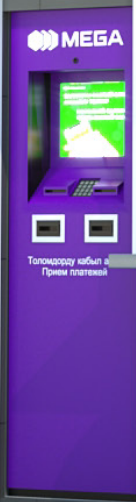



MEGA

MEGA  
SIM-карталар

MEGASIM  
АКЦИЯ  
СЫНКА  
КЕРЕСИМДӨС НУМЕРА  
АКЦИЯ ДЕЙСТВИЕТ ДО 02.06.2020



MEGA

Топондорду кабыл алуу  
Приним платежей



MEGASIM

БАЛАНСТЫ КАСПИЙ  
АРКЫЛУУ ТОЛТУР  
ПОПОЛНЯЙ БАЛАНС  
ЧЕРЕЗ КАСПИЙ











Рекламные лайтбоксы «SIM карты»



 **MEGA**

 MEGACOM

**БАЛАНСТЫ КАСПИЙ БАНК  
АРКЫЛУУ ТОЛТУР**

**ПОПОЛНЯЙ БАЛАНС  
ЧЕРЕЗ КАСПИЙ БАНК**

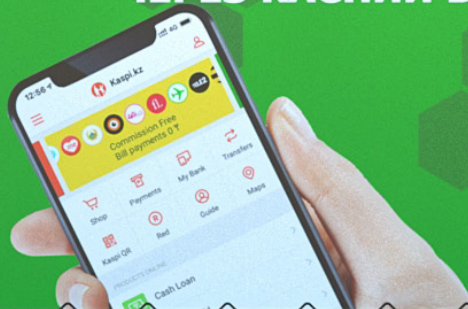







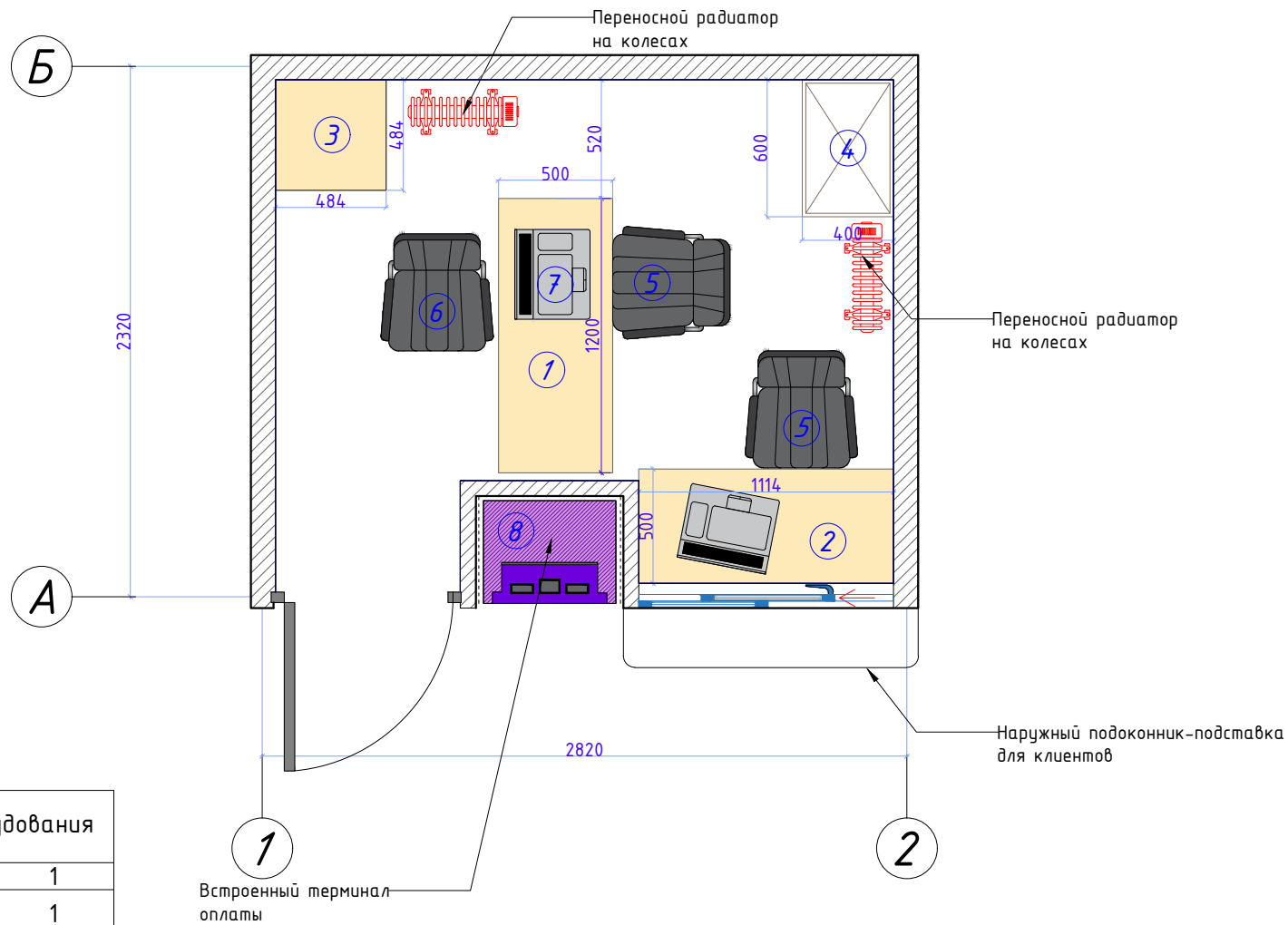

Экспликация мебели и оборудования

1	Стол 1	1
2	Стол 2	1
3	Тумба	1
4	Шкаф для одежды	1
5	Кресло офисное	2
6	Стул для клиента	1
7	ПК (Ноутбук)	2
8	Терминал оплаты	1

Дизайн	Саматов Н. Б.			Брендовый мобильный киоск	Стадия	Лист	Листов
					РП	3	
План мебели							

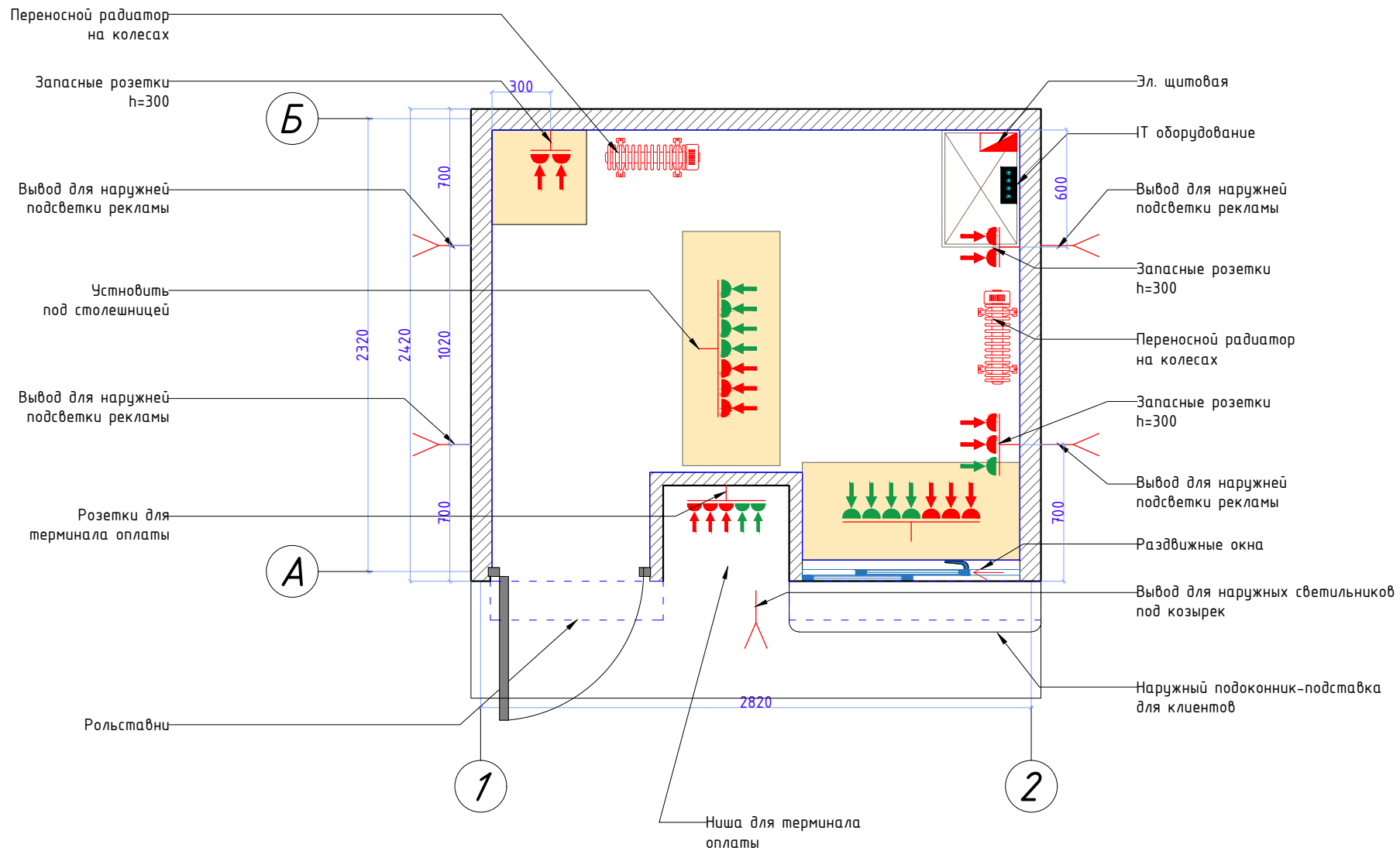

### Условные обозначения





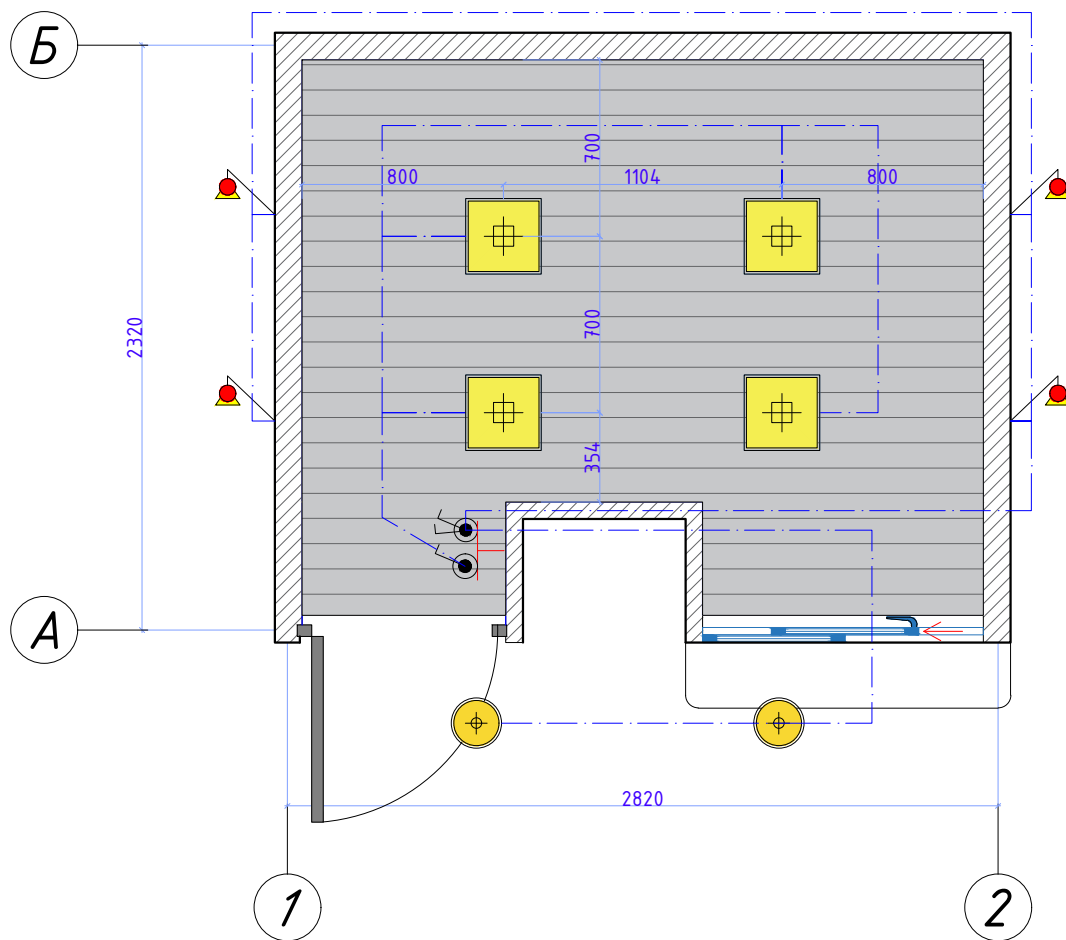

	Вывод электричества для подсветки
	220V
	ИТ сеть
	Место для монтажа
	Эл. счетчик
	ИТ оборудование

Дизайн	Саматов Н. Б.			Брендингованный мобильный киоск	Стадия	Лист	Листов
					РП	4	
План розеточных групп							





### Условные обозначения

-  МДФ панель - 3.2м<sup>2</sup>
-  Светильник 400\*400мм - 4шт.
-  Светильник 200\*200мм - 2шт.
-  Выключатель двухклавишный - 1шт.
-  Выключатель одноклавишный - 2шт.
-  Место монтажа
-  Направленный прожектор для подсветки фасадов. Уличный - 4шт.

Дизайн	Саматов Н. Б.			Брендовый мобильный киоск	Стадия	Лист	Листов
					РП	5	
План потолка и осветительных приборов							

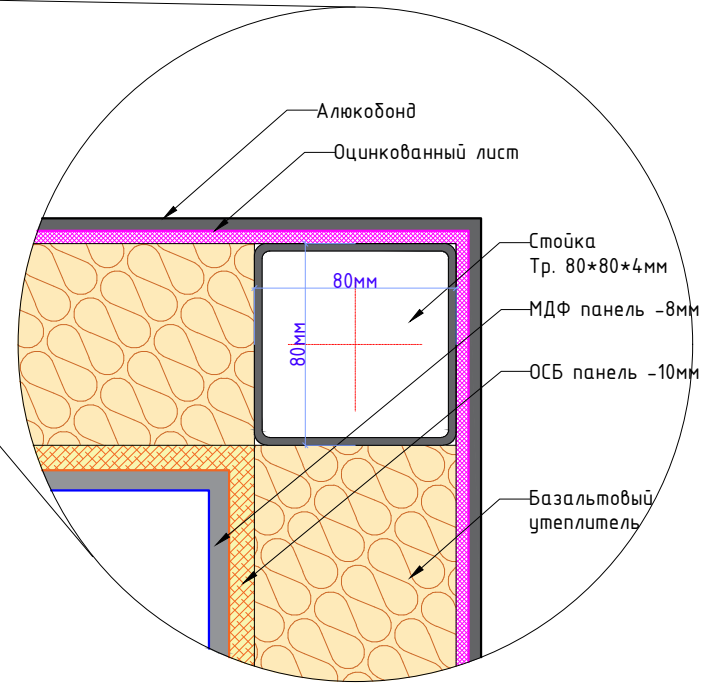
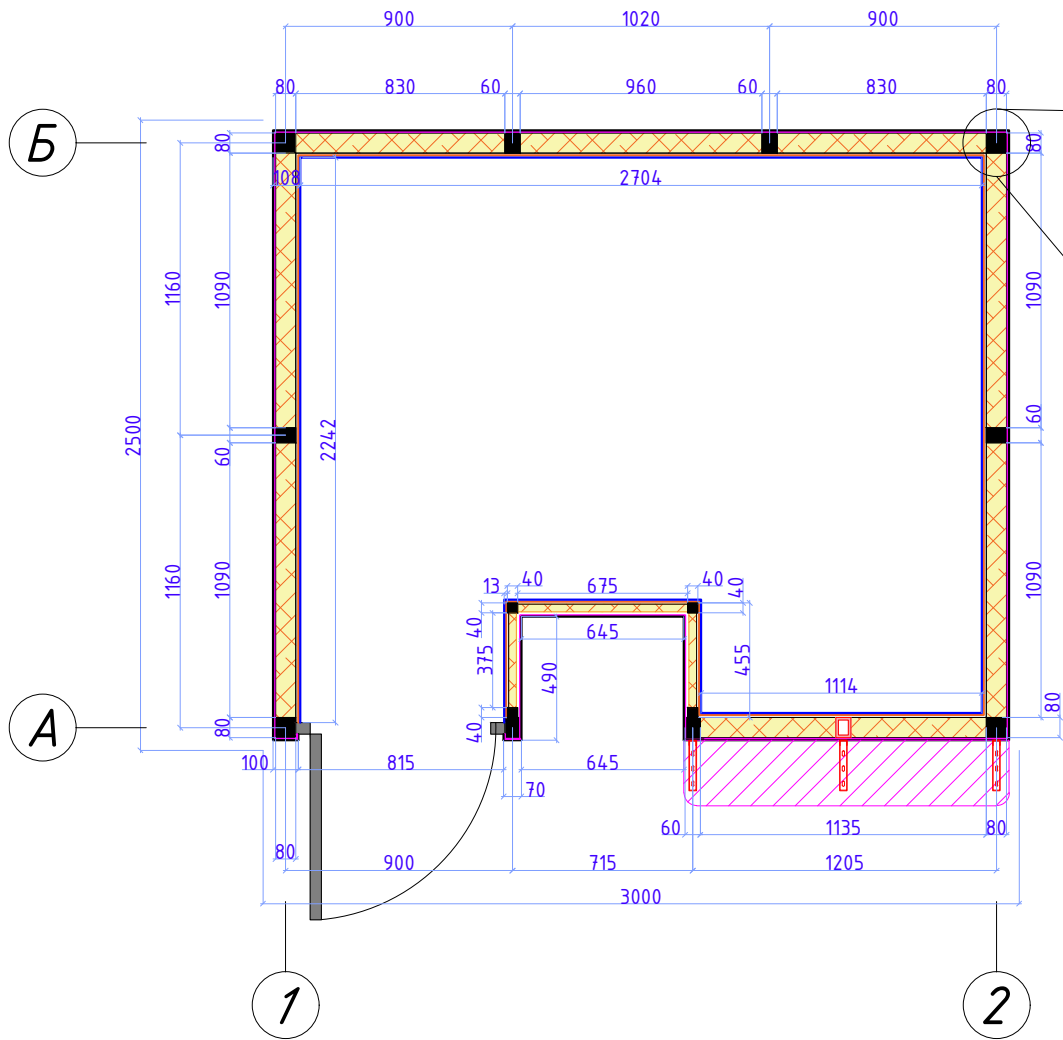

				Брендированный мобильный киоск	Стадия	Лист	Листов
Дизайн	Саматов Н. Б.				РП	6	
				План стен и стоек			

План основания и лаг

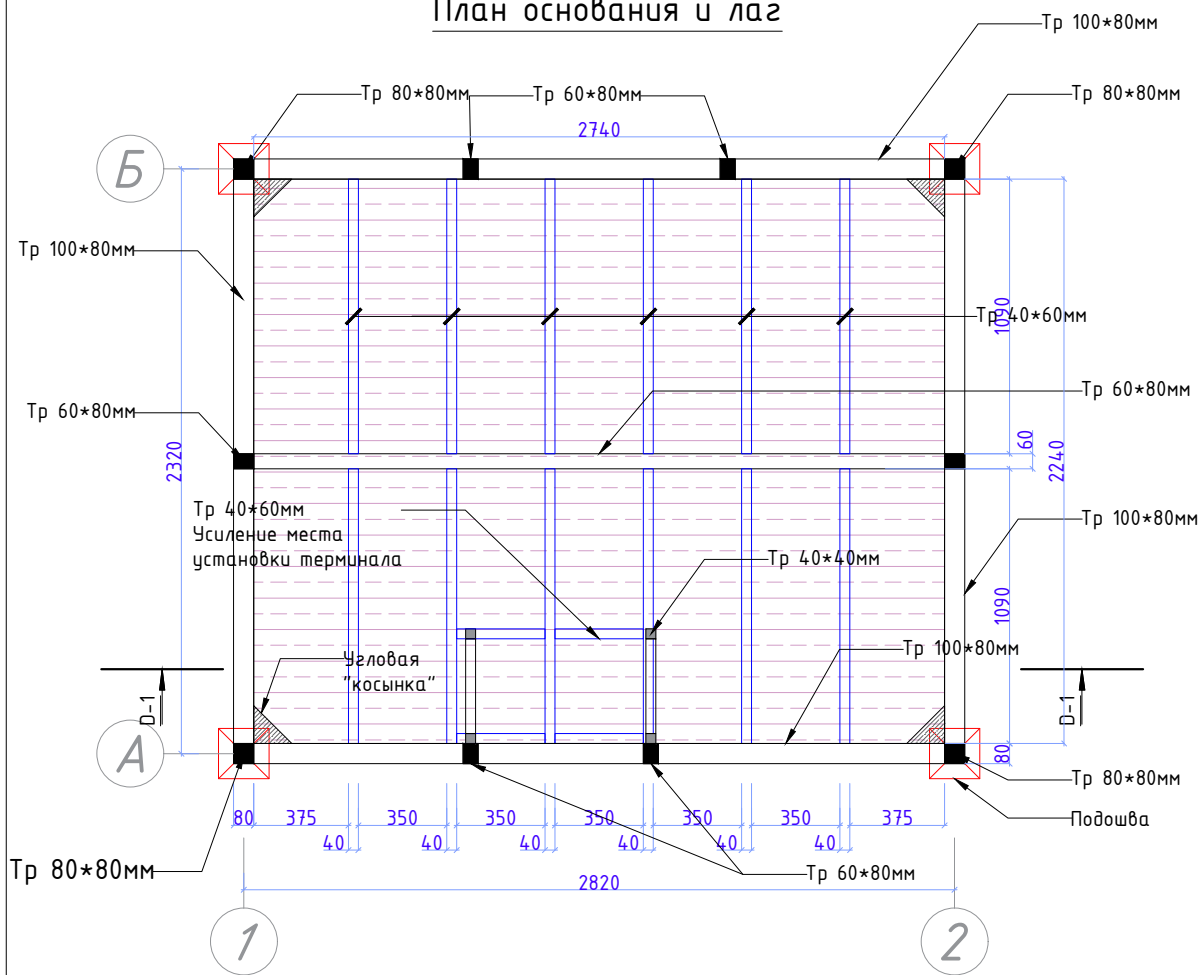

План обшивки мет. лаг

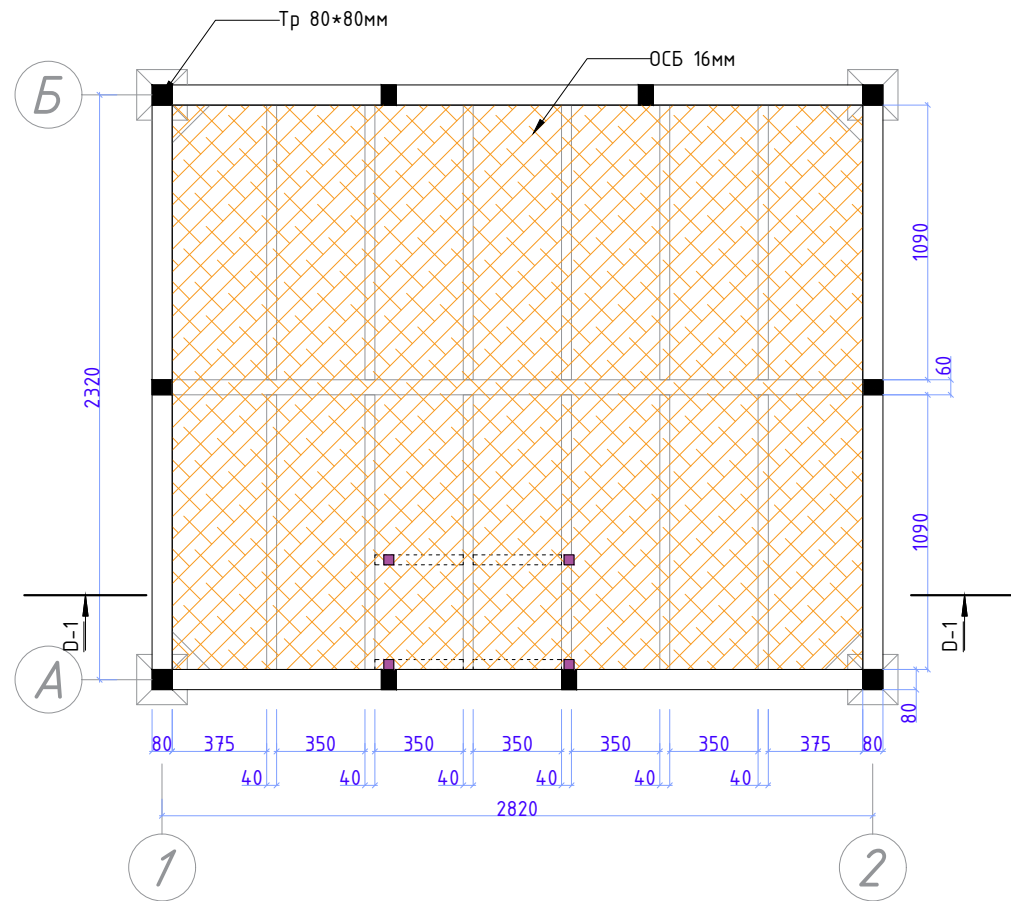

Подшва. Мет. лист -10мм

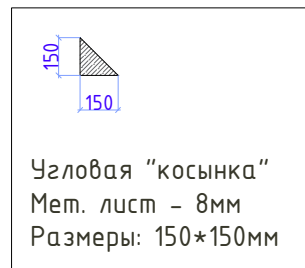
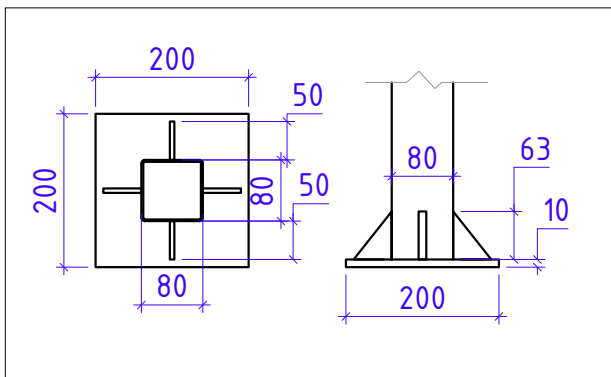

Условные обозначения



Дизайн	Саматов Н. Б.			Брендовый мобильный киоск	Стадия	Лист	Листов
					РП	7	
План основания и металлических лаг							

План обрешетки пола

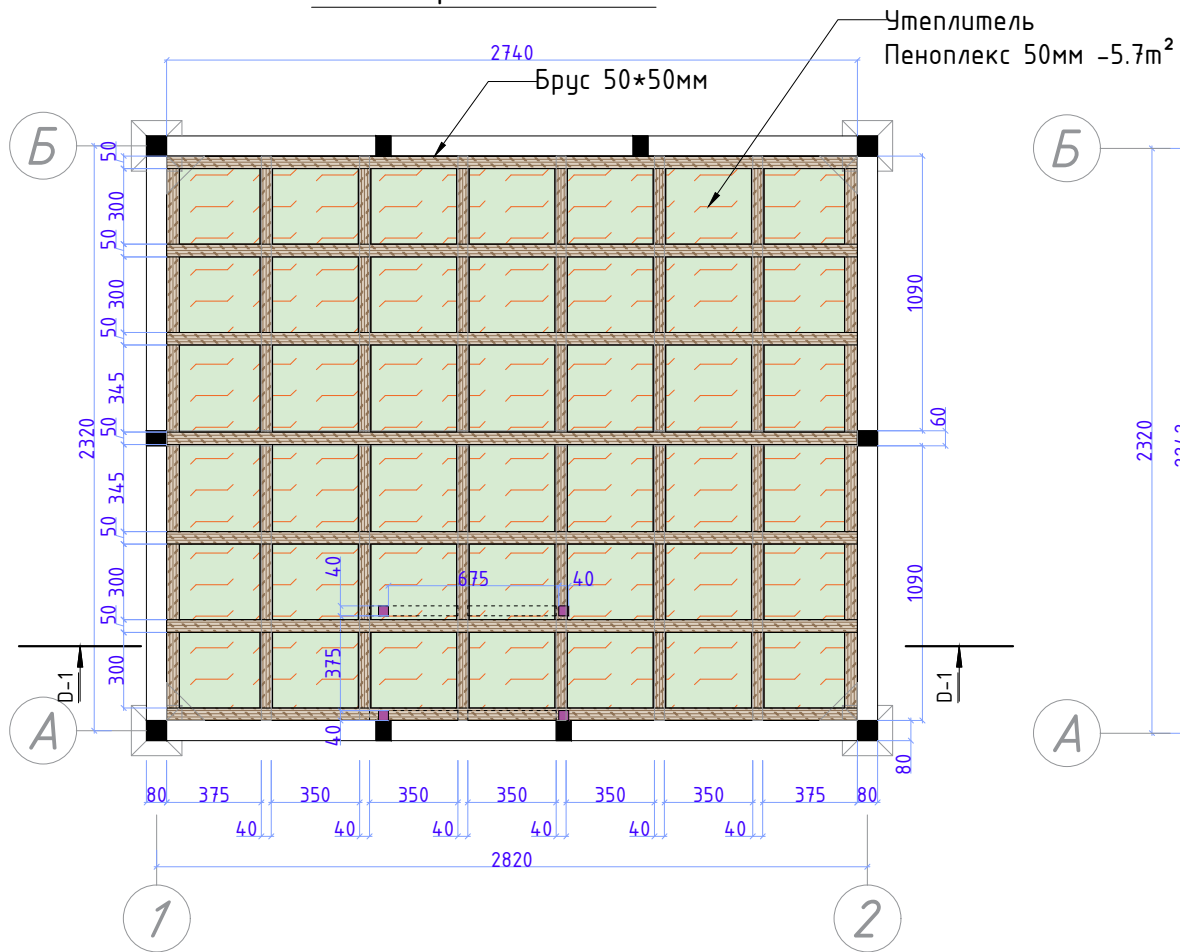

Покрытие обрешетки

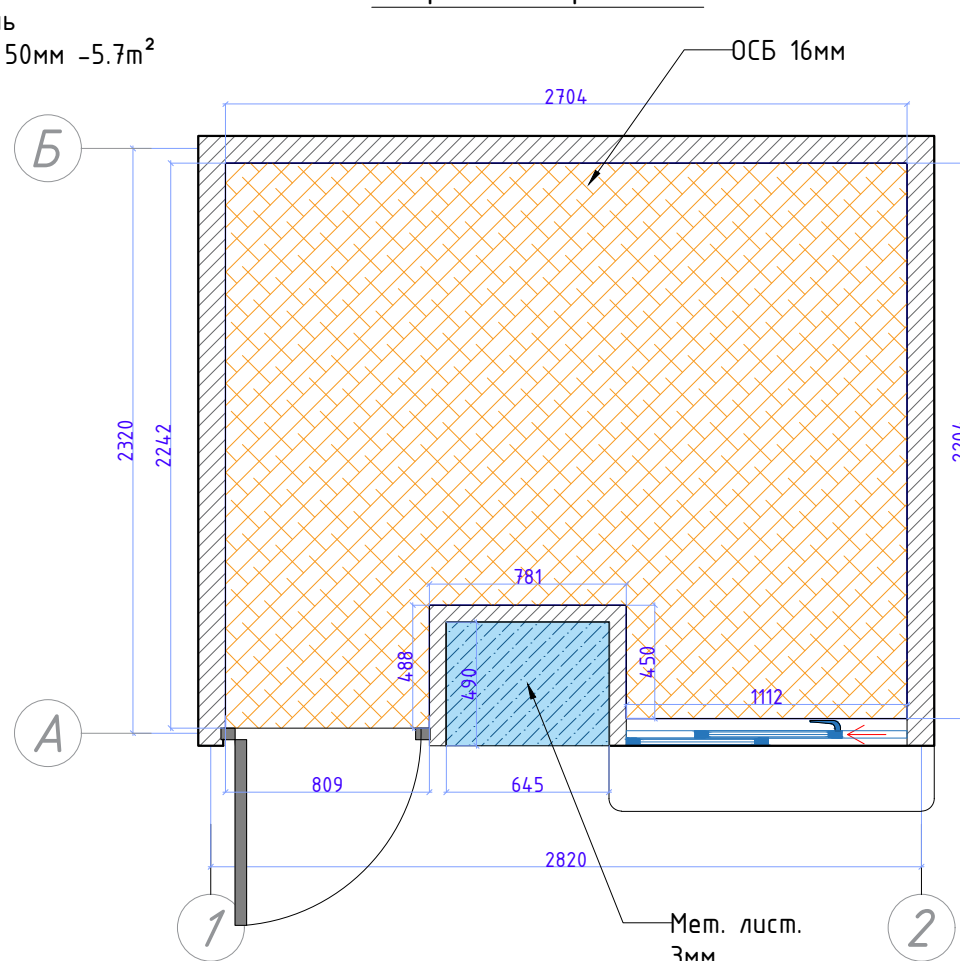

Подошва. Мет. лист -10мм

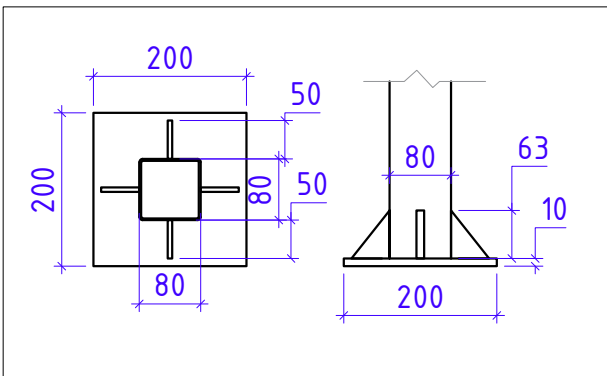

Условные обозначения



-  Брус 50\*50мм
-  ОСП 16мм
-  Утеплитель Пеноплекс 50мм
-  Металлический лист под терминал оплаты 3мм

Дизайн	Саматов Н. Б.			Брендируванный мобильный киоск	Стадия	Лист	Листов
					РП	8	
				План обрешетки пола Покрытие обрешетки			

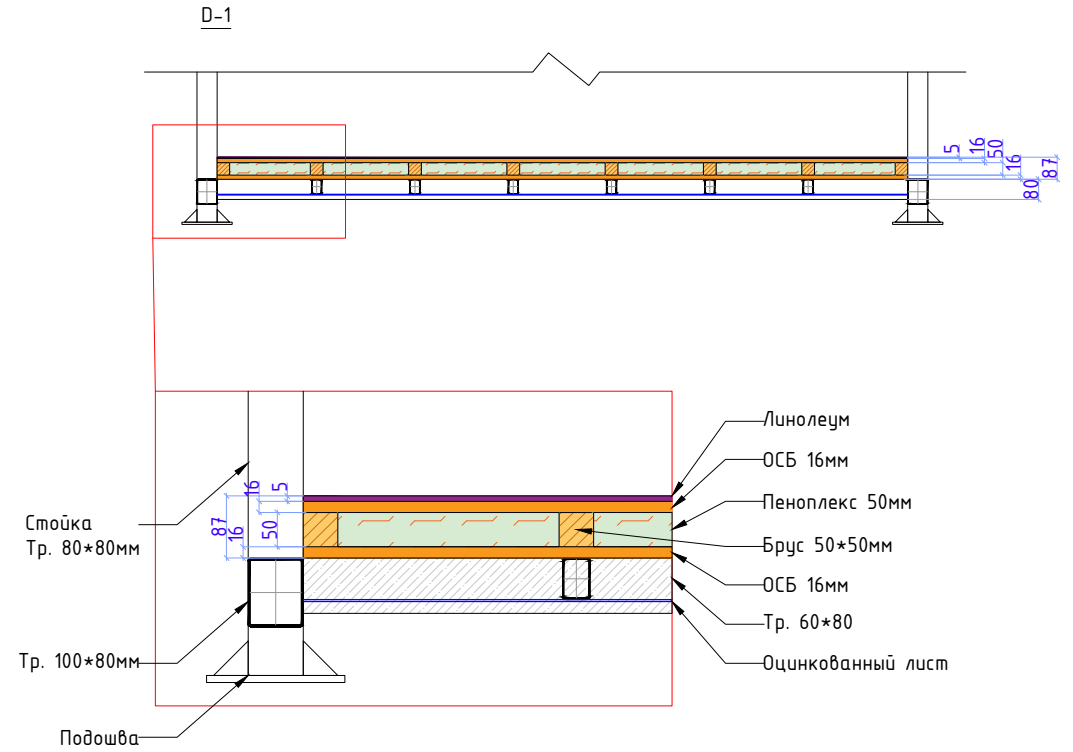
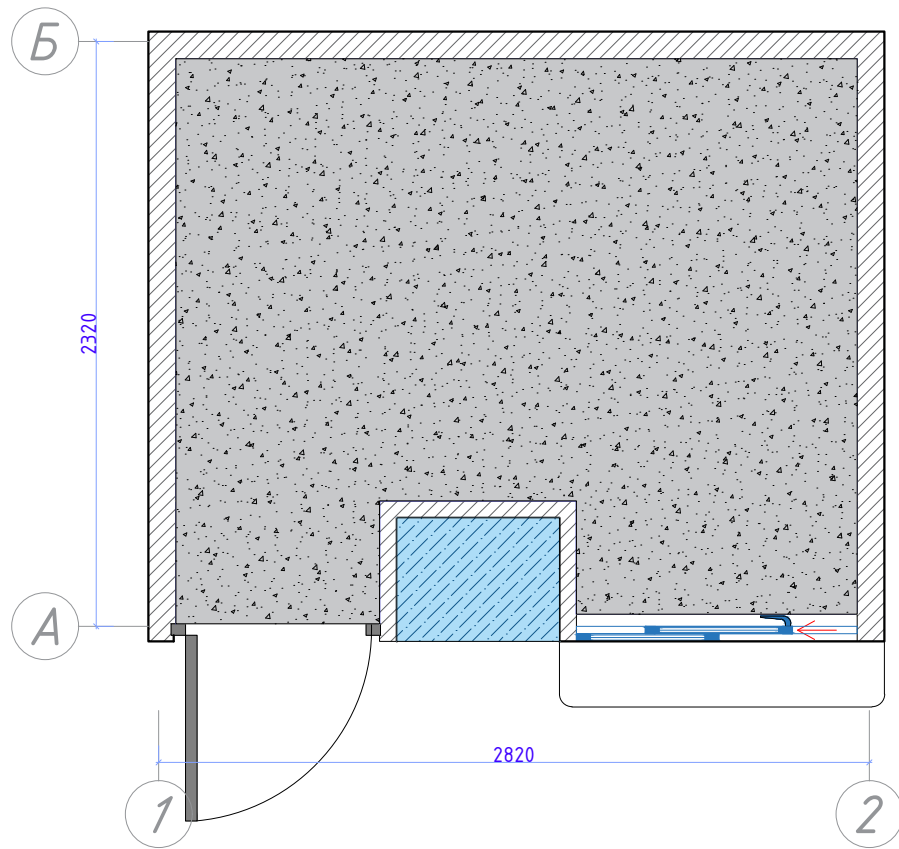
# Покрытие пола-линолеум

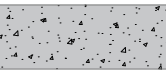

## Условные обозначения

-  Линолеум  
Цвет: Серый / Светло-серый
-  Металлический лист под терминал оплаты  
3мм

				Бренди́рованный моби́льный киоск	Стадия	Лист	Листов
Дизайн	Саматов Н. Б.				РП	9	
				План напольного покрытия			

### План балок

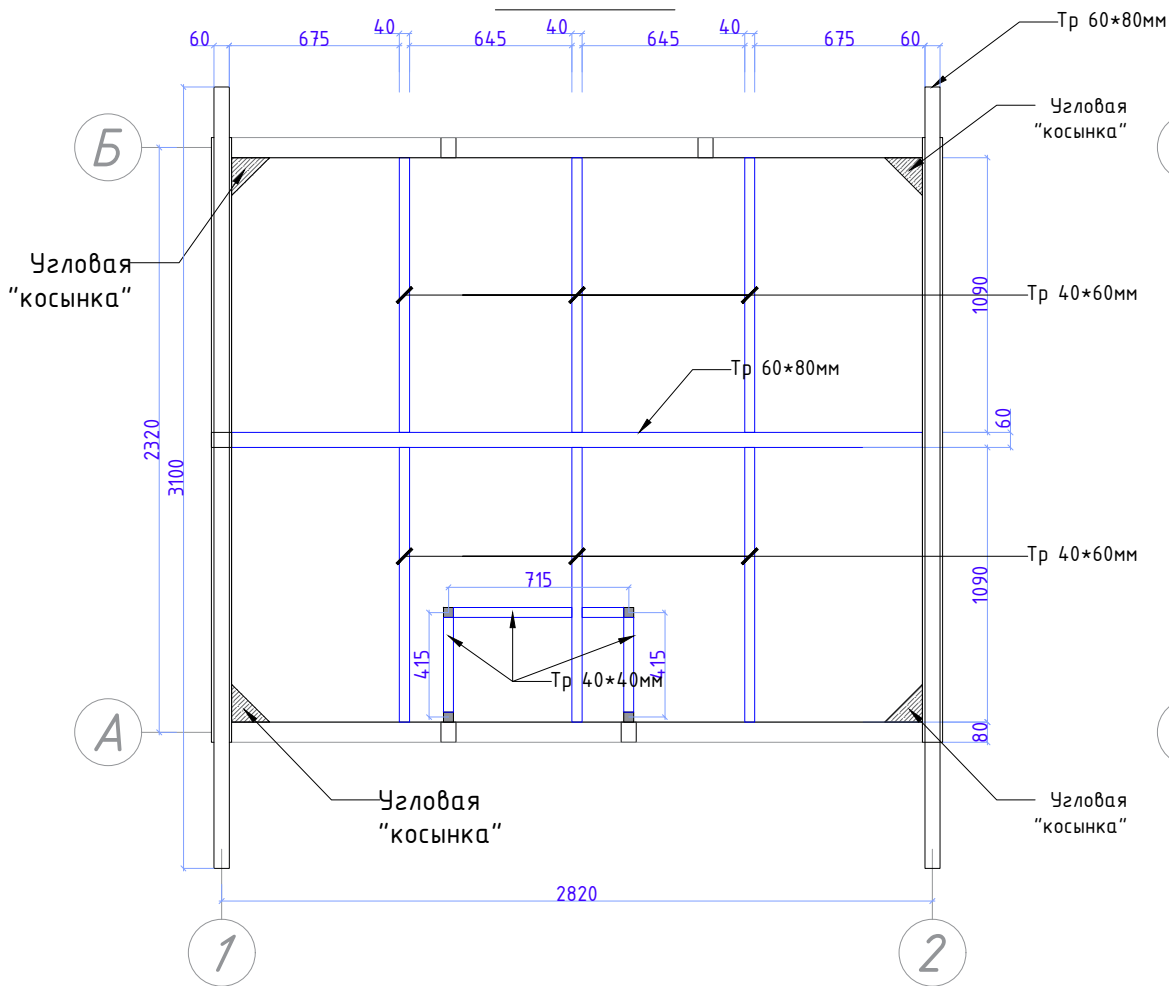

### Утепление потолка

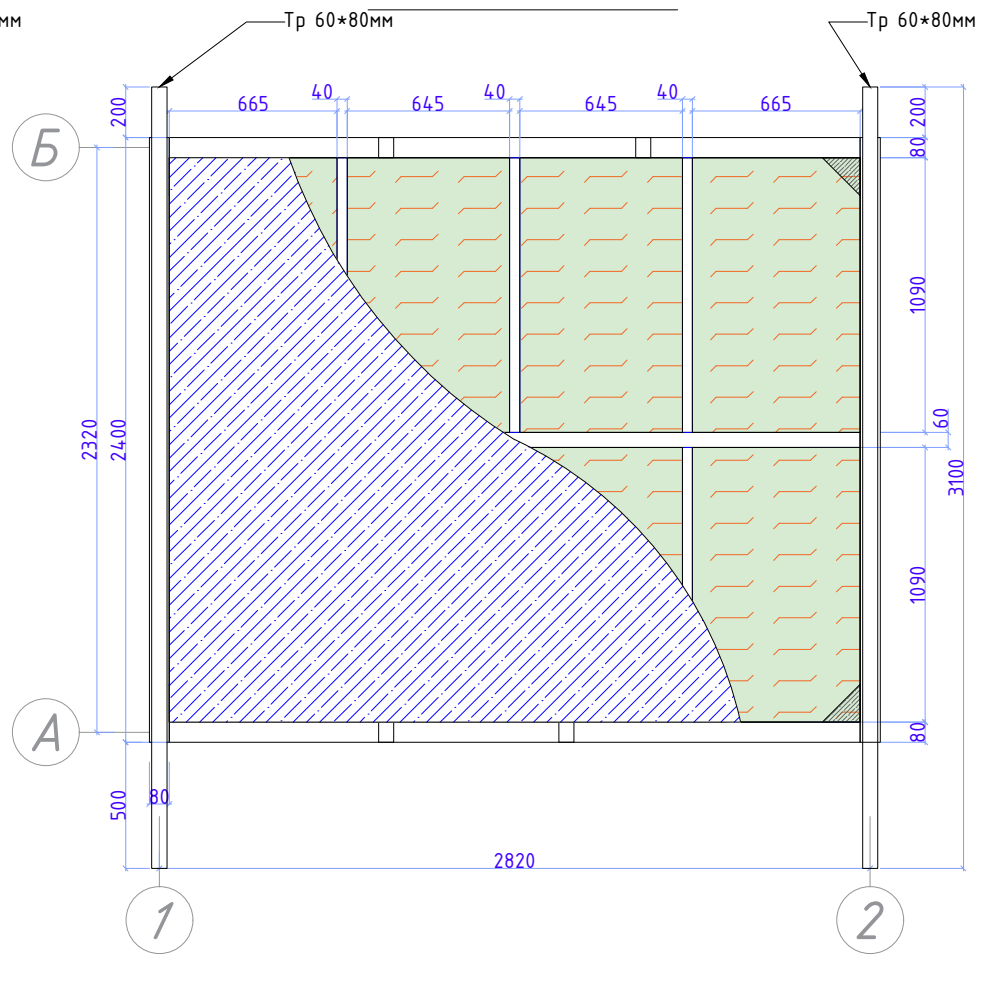

#### Условные обозначения

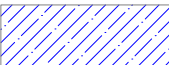
-  Утеплитель Пеноплекс 50мм
-  Пароизоляция

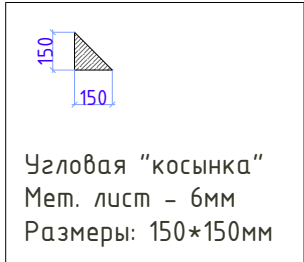

Дизайн	Саматов Н. Б.			Брендингованный мобильный киоск	Стадия	Лист	Листов
					РП	10	
				План балок Утепление потолка			

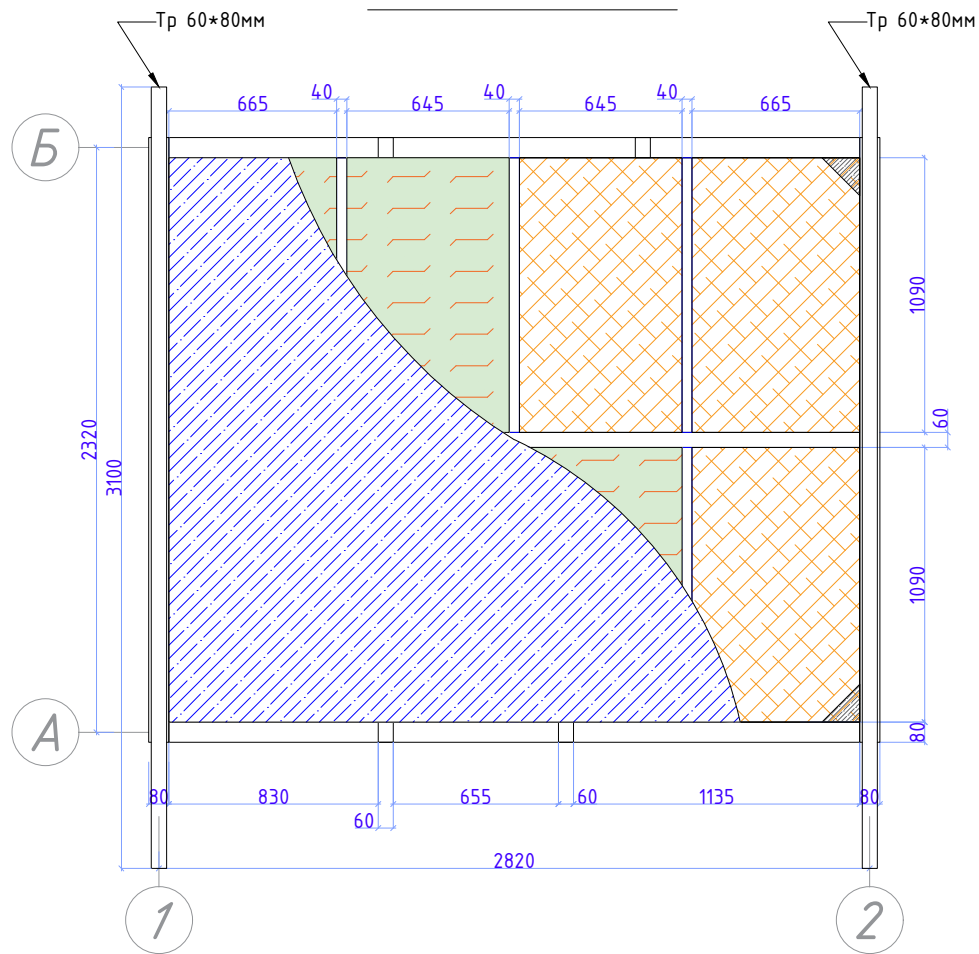

### Утепление потолка

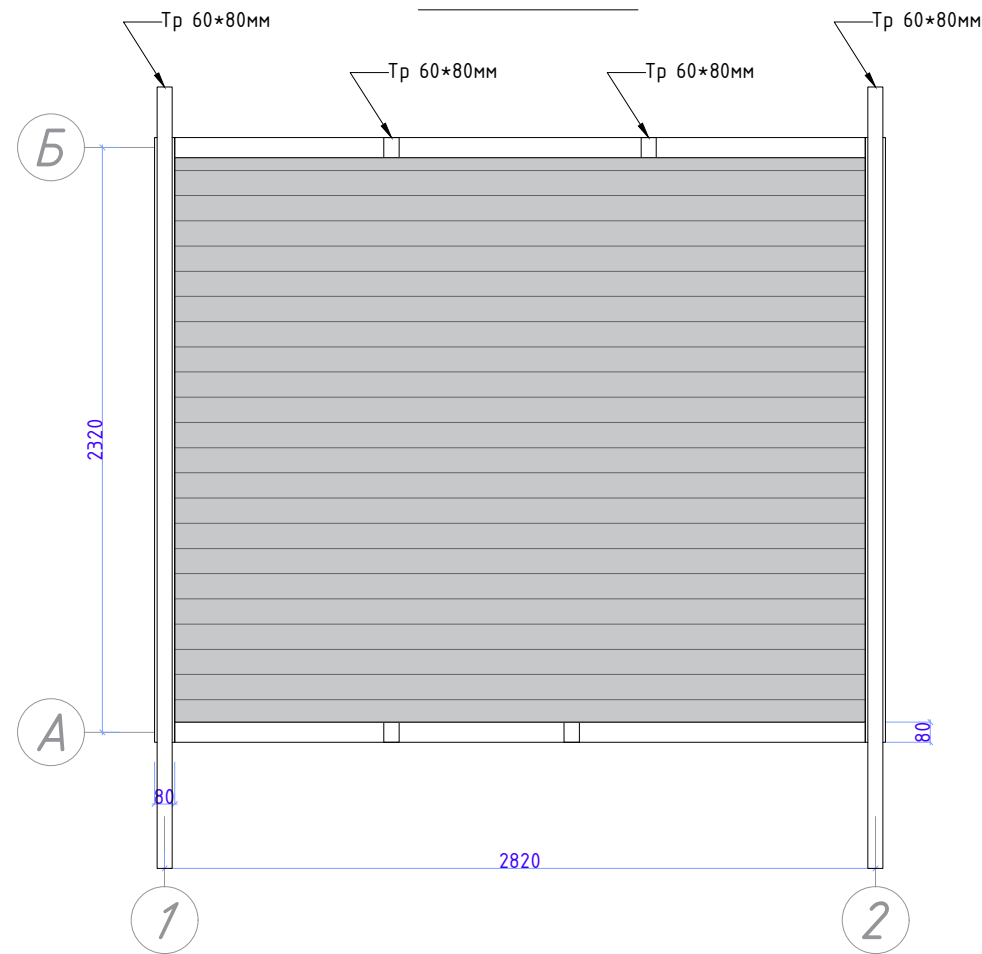

### План потолка

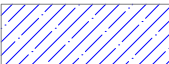

#### Условные обозначения

-  Утеплитель Пеноплекс
-  Пароизоляция
-  ОСБ 10мм
-  МДФ панели

Дизайн	Саматов Н. Б.			Брендированный мобильный киоск	Стадия	Лист	Листов
					РП	11	
				Утепление потолка			
				План потолка			

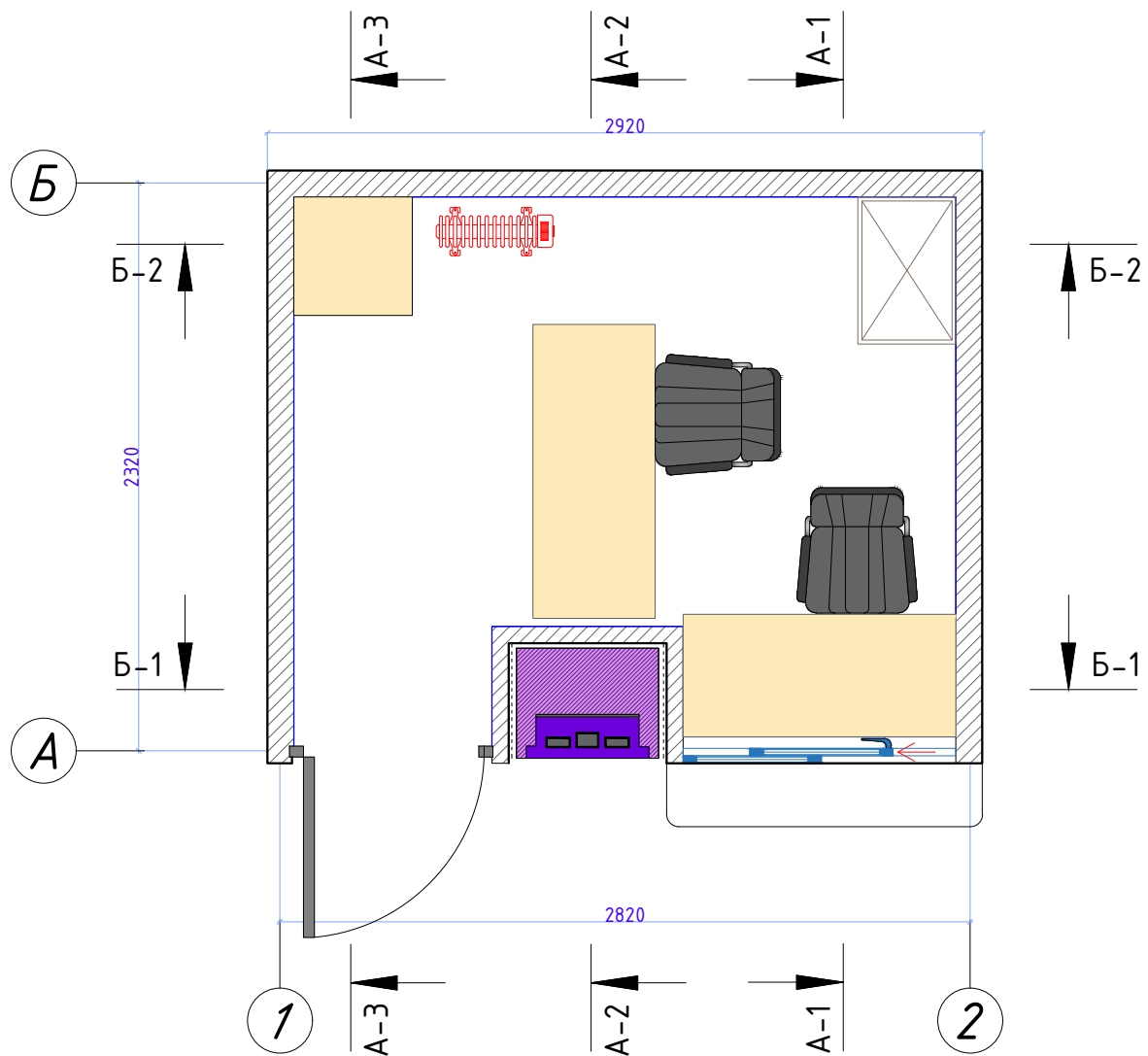

Дизайн	Саматов Н. Б.			Брендовый мобильный киоск	Стадия	Лист	Листов
					РП	12	
				Маркировка разрезов			



### Разрез А-1

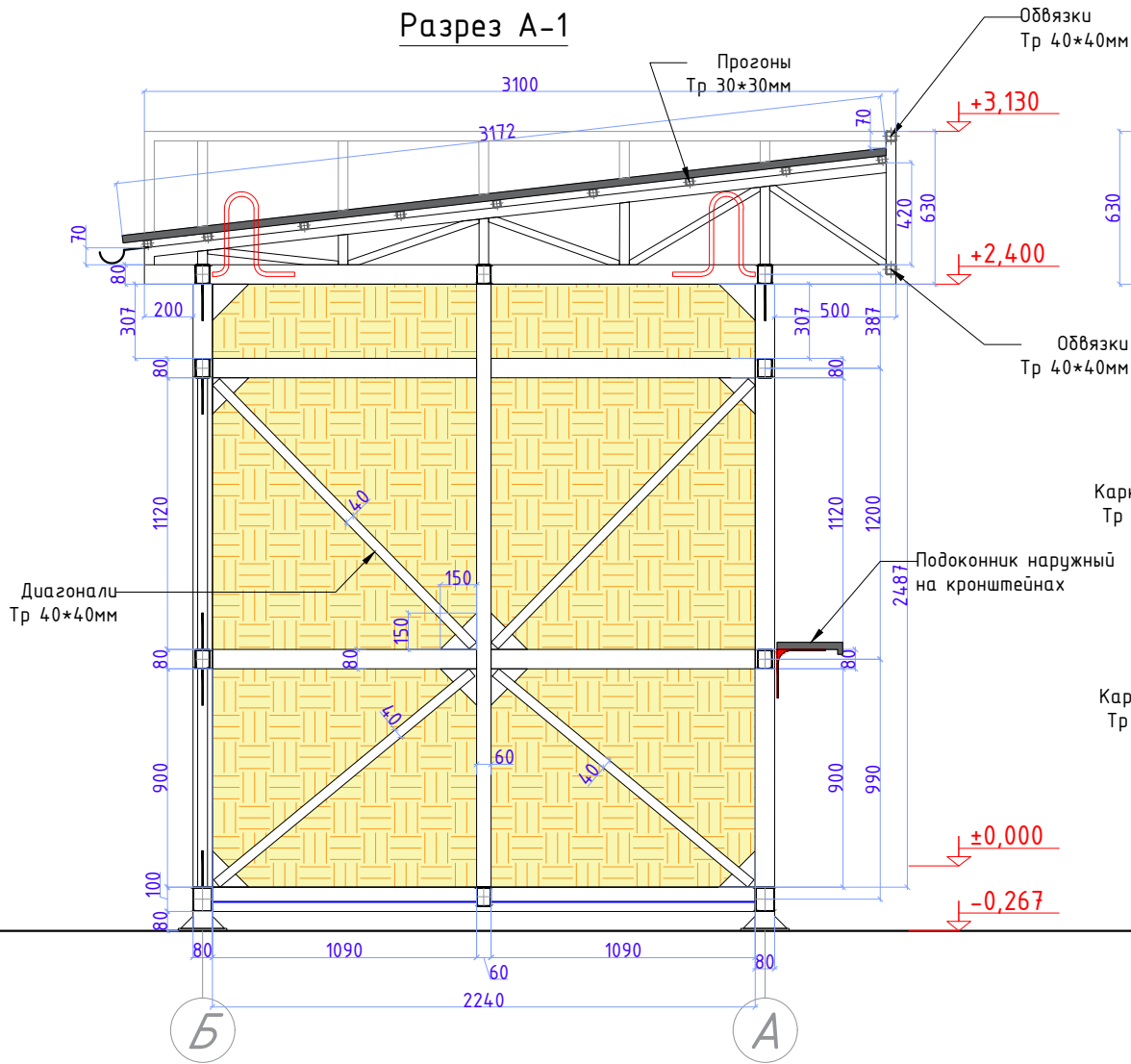

### Разрез А-2

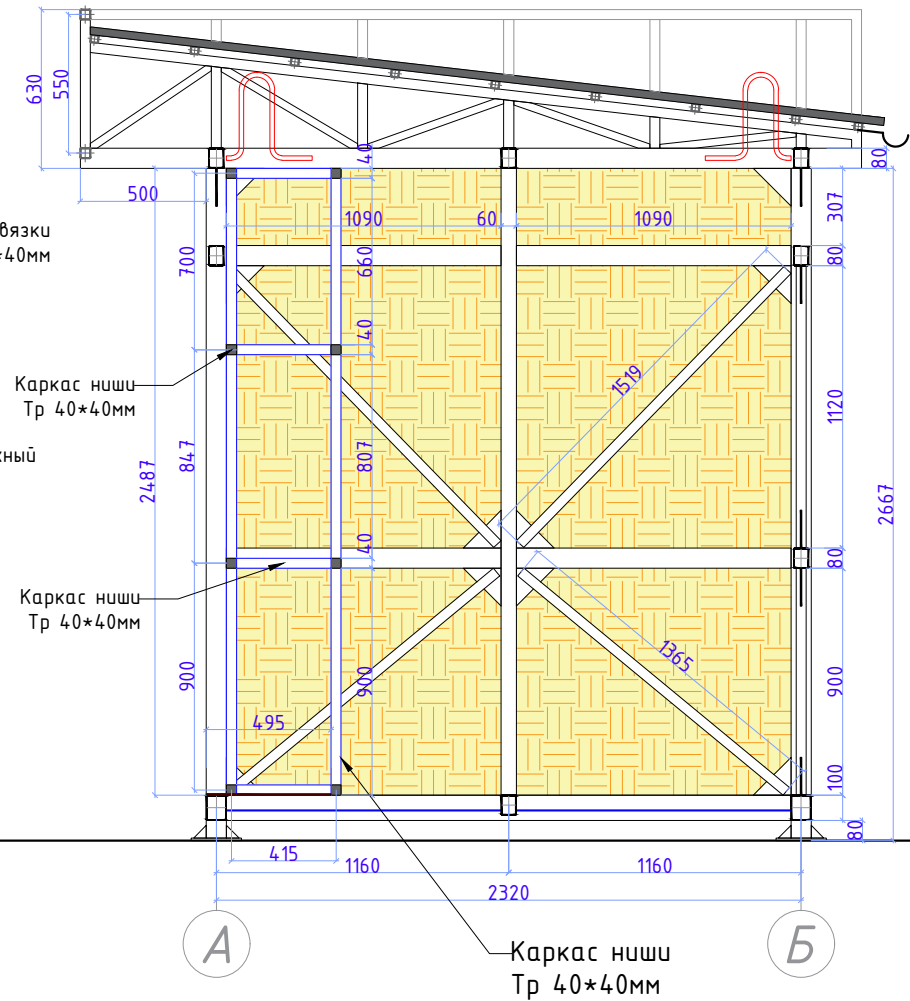

#### Условные обозначения

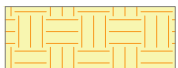

Базальтовый утеплитель

Дизайн	Саматов Н. Б.			Брендовый мобильный киоск	Стадия	Лист	Листов
					РП	13	
Разрез А-1 Разрез А-2							

### Разрез А-3

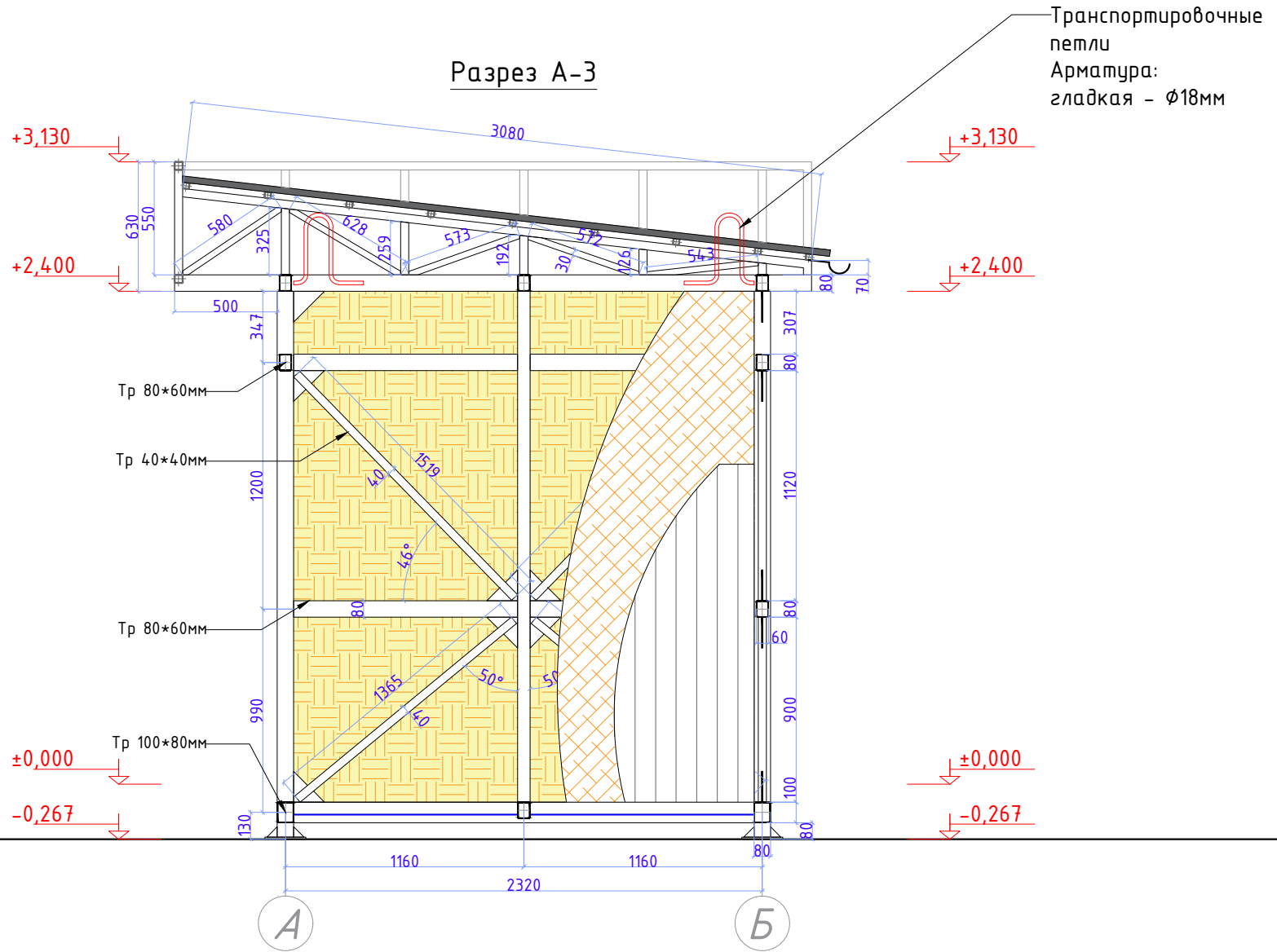

#### Условные обозначения



Базальтовый утеплитель



ОСП панель 10мм



МДФ панель 8мм

Дизайн	Саматов Н. Б.			Брендированный мобильный киоск	Стадия	Лист	Листов
					РП	14	
				Разрез А-3			

Разрез Б-1

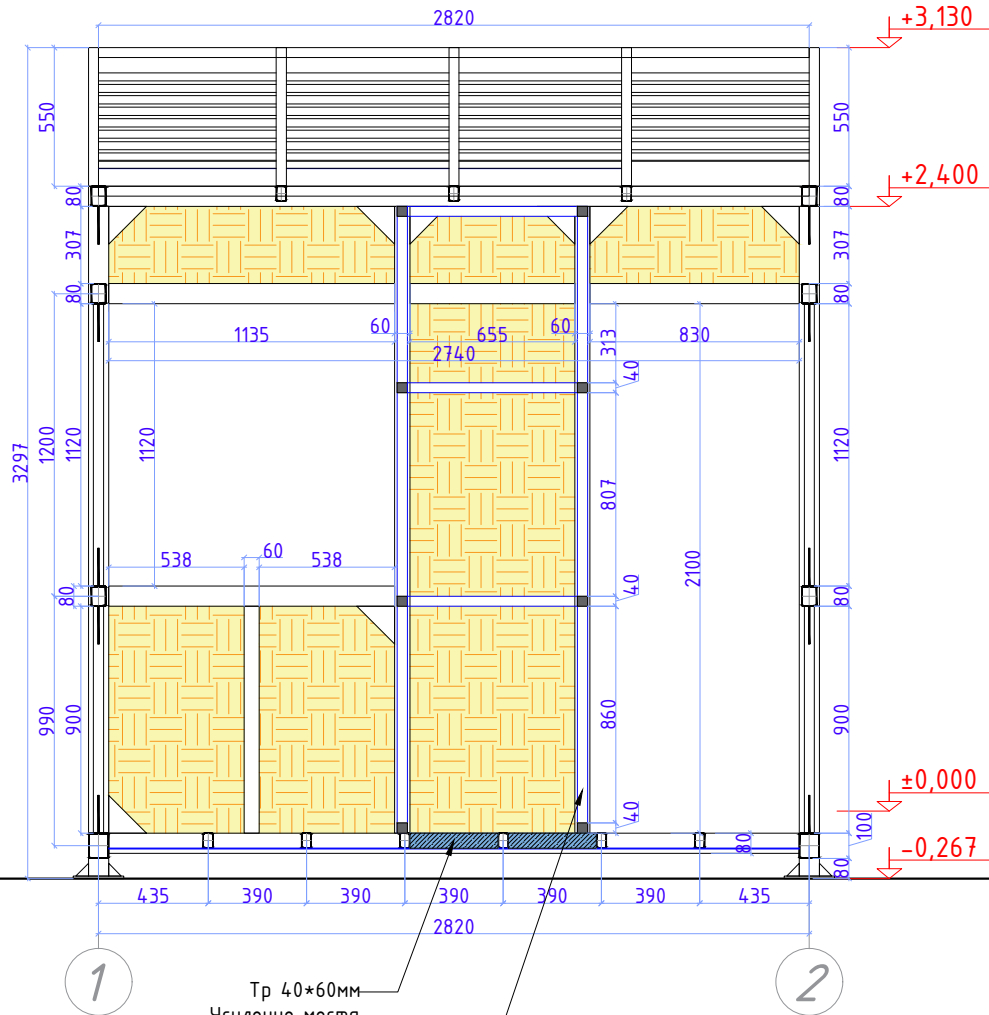

Тр 40\*60мм  
Усиление места  
установки терминала

Каркас ниши  
Тр 40\*40мм

Условные обозначения



Базальтовый утеплитель

Разрез Б-2

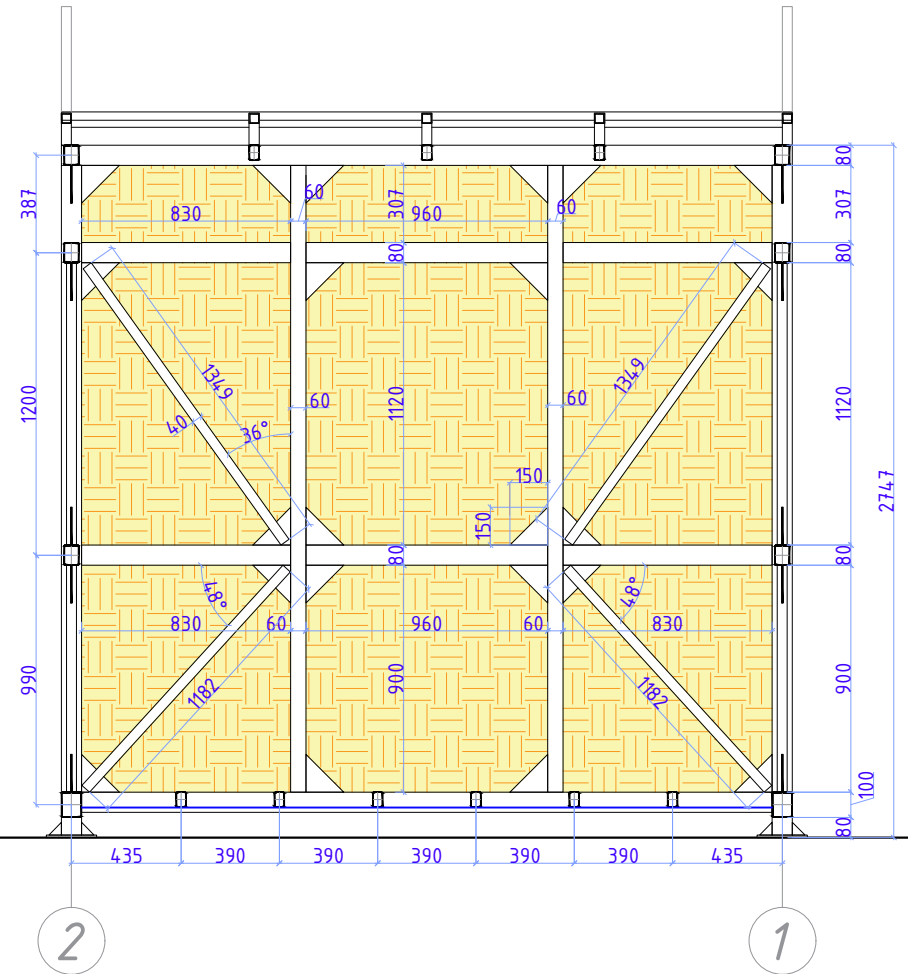

Дизайн	Саматов Н. Б.			Брендовый мобильный киоск	Стадия	Лист	Листов
					РП	15	
				Разрез Б-1 Разрез Б-2			



## Разрез кровли вид с рекламной стеллой

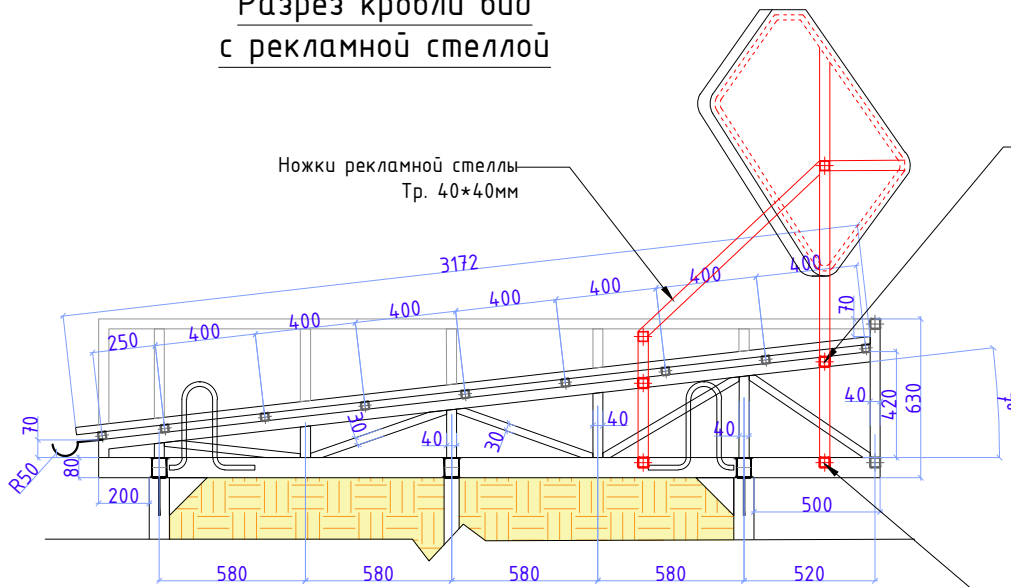

## Разрез кровли

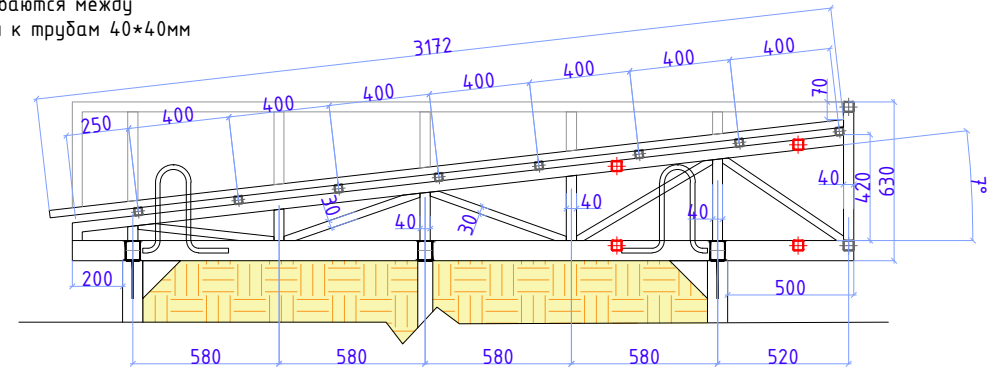

## Рекламная стелла на крыше

Вид боку

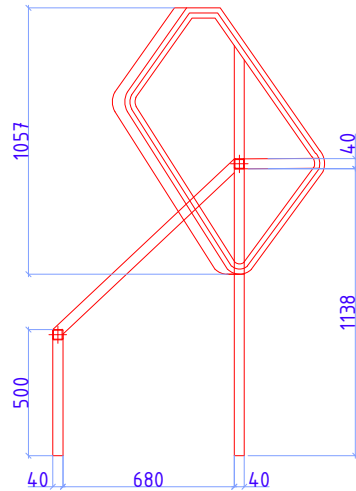

Вид спереди

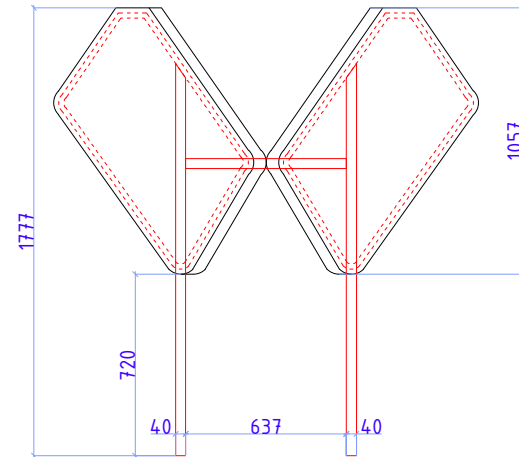

Вид сверху

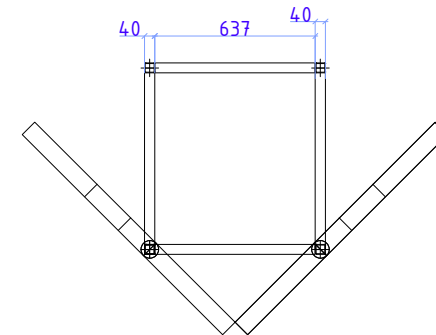

Дизайн	Саматов Н. Б.			Брендированный мобильный киоск	Стадия	Лист	Листов
					РП	17	
				Рекламная стелла на крыше			

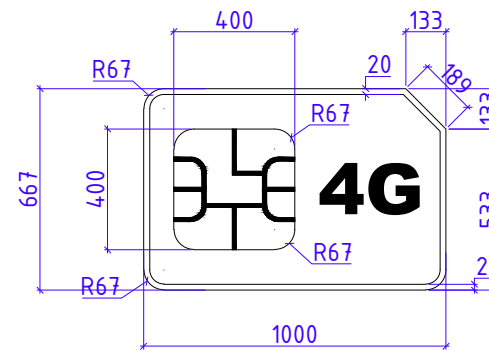
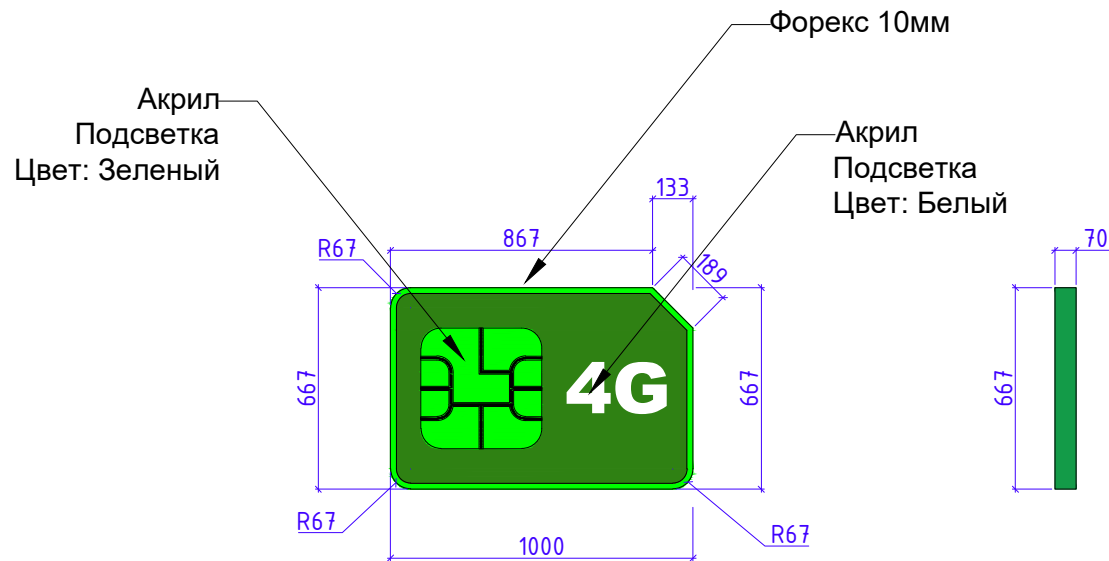
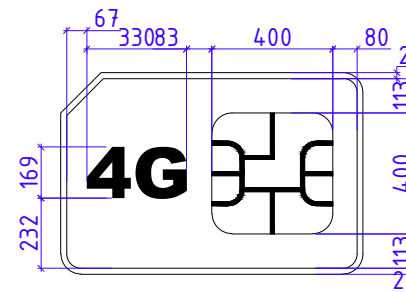
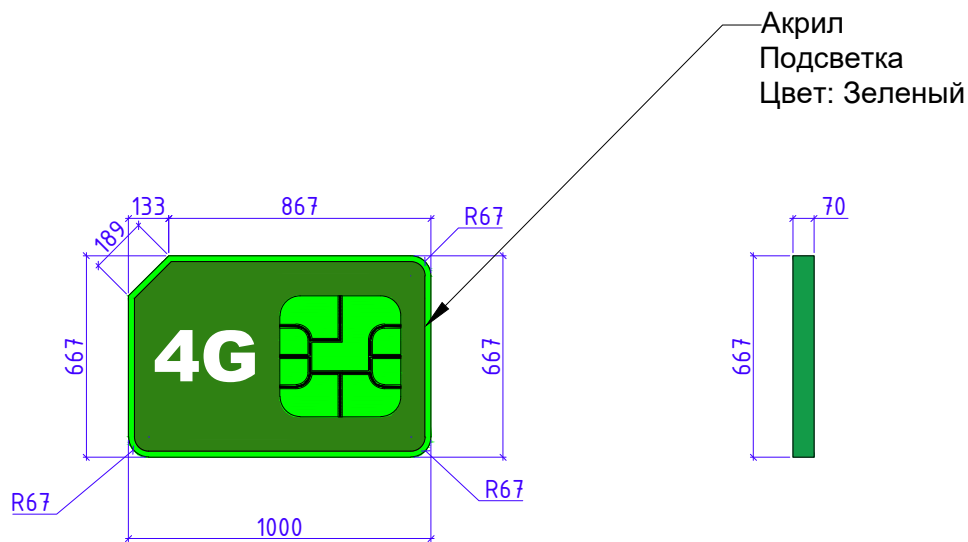

*\*\*\*Рекламная стелла на крыше ЦПО в форме Сим карты  
Состоит из двух зеркально отраженных СИМ карт  
Стоящих под углом 45° относительно главного фасада  
Основной корпус из Форекса 8мм  
Габариты: 1000\*667\*70мм  
Каркас: внутри из мет. труб 20\*20  
Основная стойка (ножки) Тр. 40\*60 установить и закрепить  
каркасе кровли.*

					Стадия	Лист	Листов
Дизайн	Саматов Н. Б.			Брендовый мобильный киоск	РП	18	
				Корпус рекламной стеллы SIM Card			

Фасад 1-2

Фасад Б-А

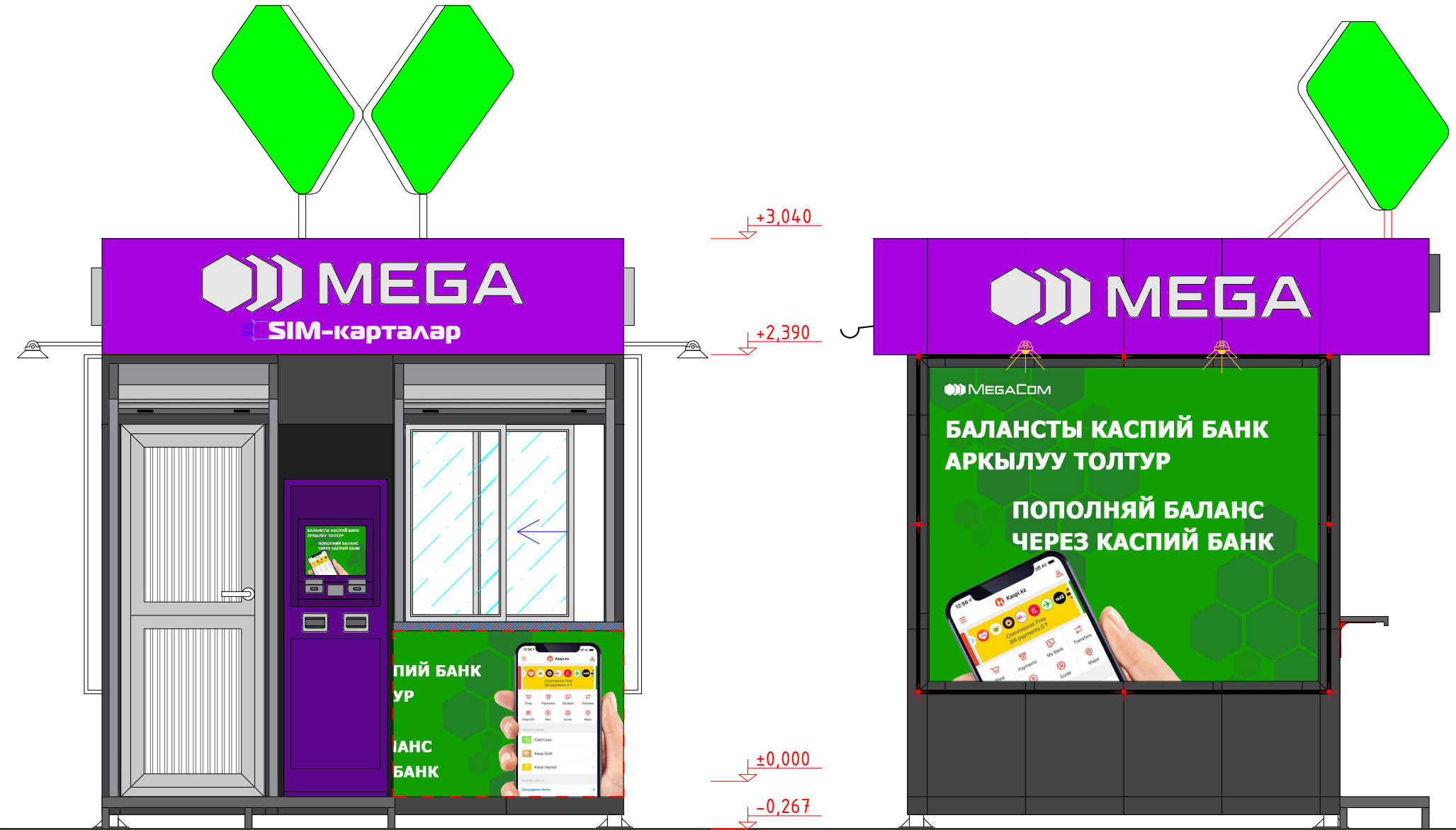

Дизайн	Саматов Н. Б.			Брендированный мобильный киоск	Стадия	Лист	Листов
					РП	19	
				Фасады 1-2/ Б-А с рекламной стеллой на крыше			

ОЪЕМНЫЙ ЛОГОТИП:  
 Фасад: Акрил 5мм белый  
 Корпус: Форекс 5мм  
 Цвет: Белый  
 Подсветка: Фасадная

### Фасад Б-А

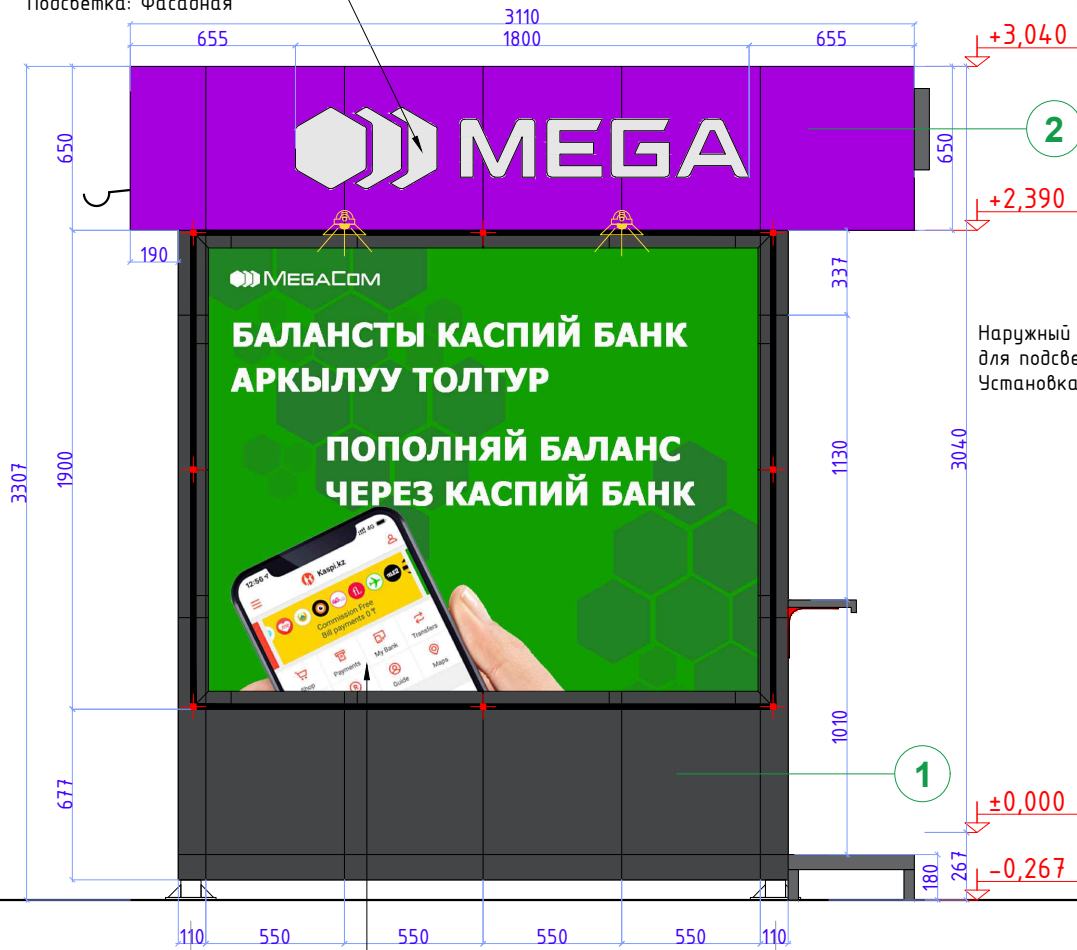

К-1  
 Каркас для рекламной растяжки  
 Баннера

ОЪЕМНЫЙ ЛОГОТИП:  
 Фасад: Акрил 5мм белый  
 Корпус: Форекс 5мм  
 Цвет: Белый  
 Подсветка: Фасадная

### Фасад А-Б

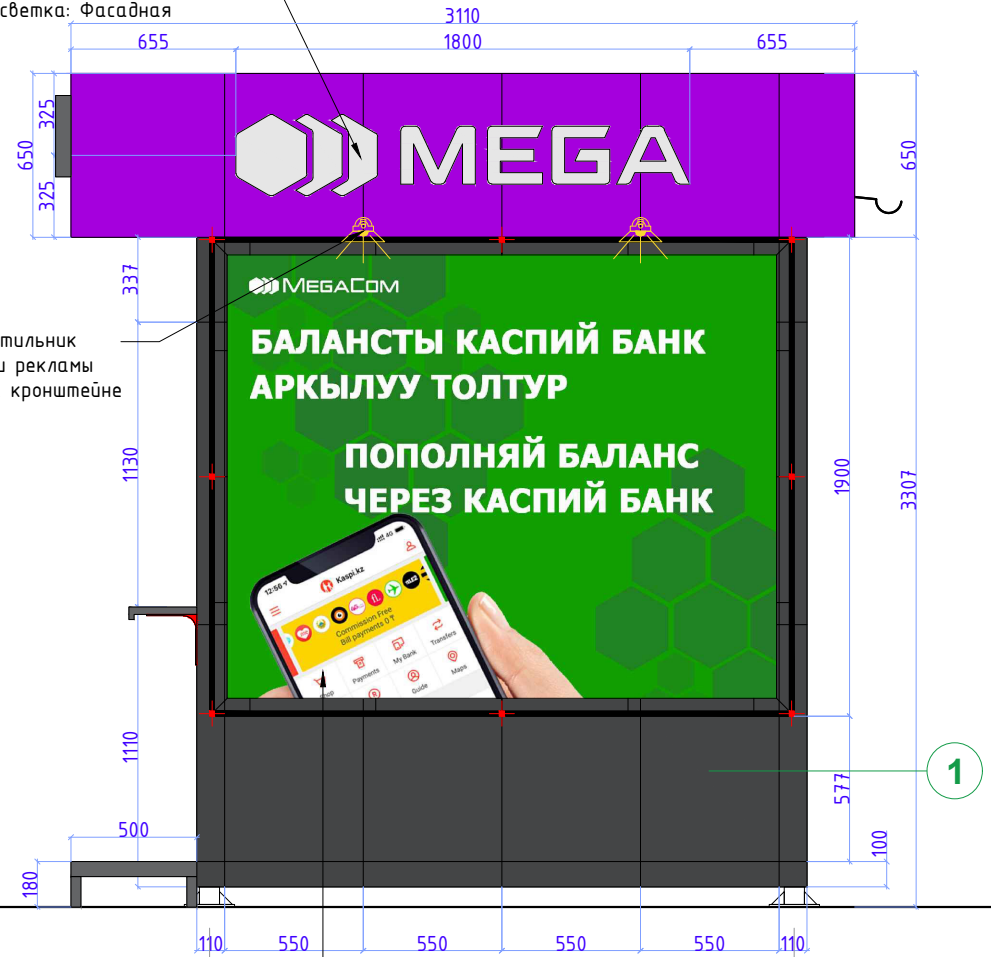

Наружный светильник  
 для подсветки рекламы  
 Установка на кронштейне

К-1  
 Каркас для рекламной растяжки  
 Баннера

Дизайн	Саматов Н. Б.			Брендированный мобильный киоск	Стадия	Лист	Листов
					РП	20	
				Фасад Б-А / А-Б			



ОЪЕМНЫЙ ЛОГОТИП:  
 Фасад: Акрил 5мм белый  
 Корпус: Форекс 60мм  
 Цвет: Белый  
 Подсветка: Фасадная

### Фасад 1-2



Терминал оплаты  
 встроенный

ФОРЕКС  
 Рекламная плоскость на фасаде, под окном  
 Материал: Форекс 5-8мм + Самоклеяка

ОЪЕМНЫЙ ЛОГОТИП:  
 Фасад: Акрил 5мм белый  
 Корпус: Форекс 60мм  
 Цвет: Белый  
 Подсветка: Фасадная

### Фасад 2-1

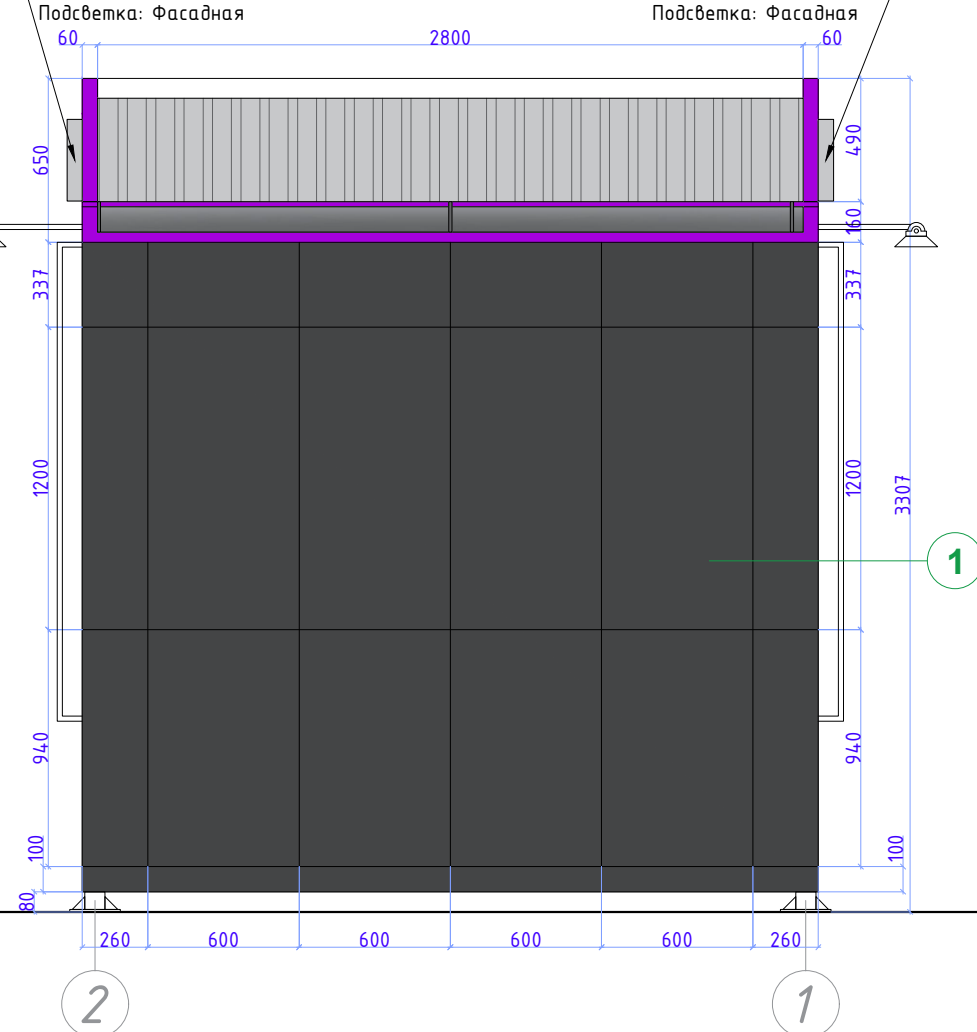

ОЪЕМНЫЙ ЛОГОТИП:  
 Фасад: Акрил 5мм белый  
 Корпус: Форекс 60мм  
 Цвет: Белый  
 Подсветка: Фасадная

Дизайн	Саматов Н. Б.			Брендовый мобильный киоск	Стадия	Лист	Листов
					РП	21	
				Фасад 1-2/ 2-1			

Гидроизоляция кровли

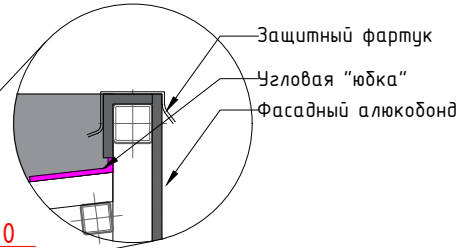

Разрез А-1

Разрез А-2

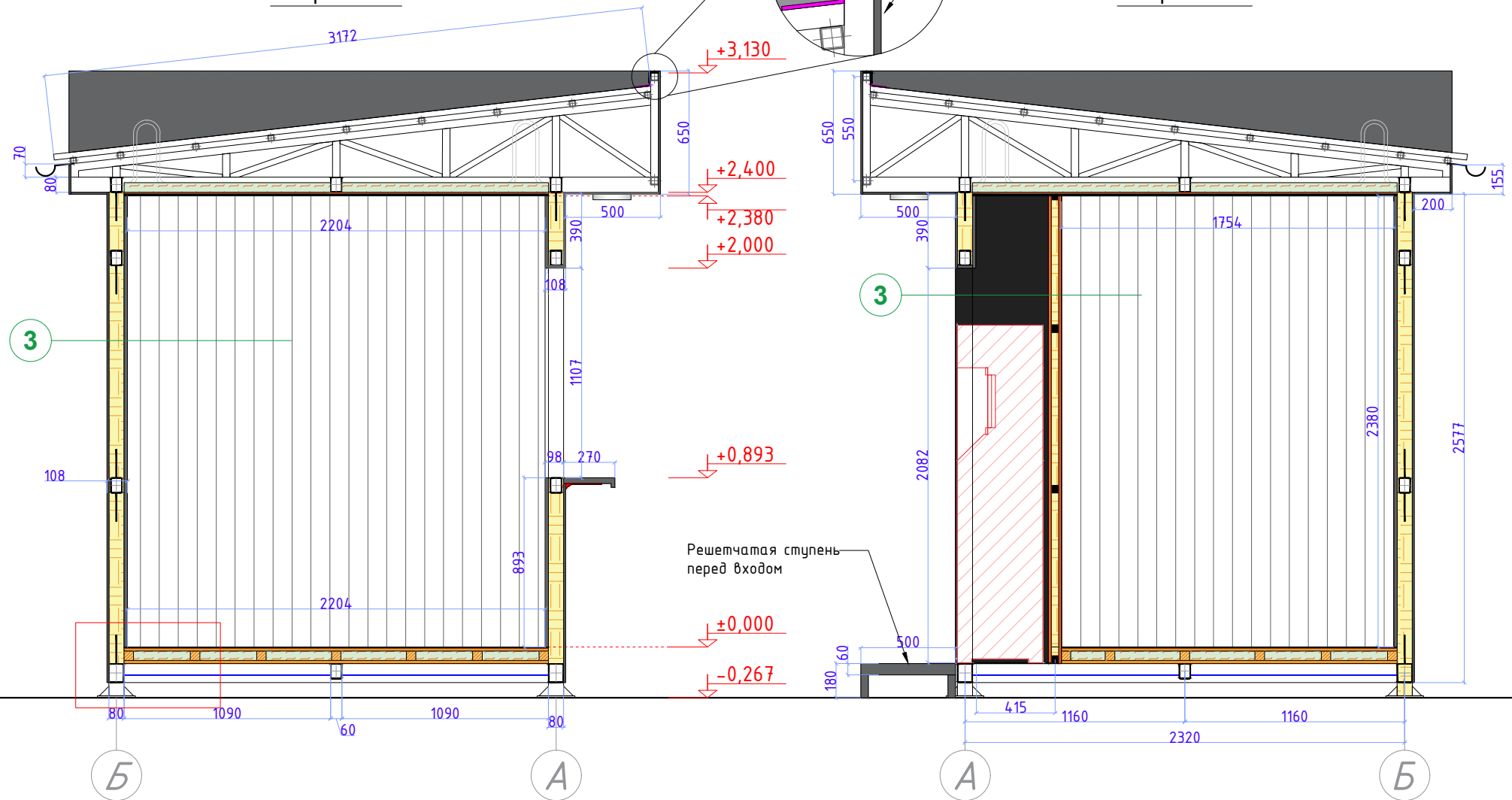

Решетчатая ступень перед входом

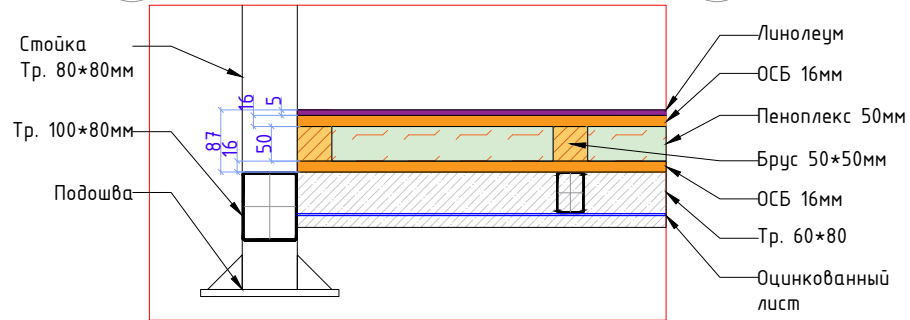

				Стадия	Лист	Листов
Дизайн	Саматов Н. Б.			РП	22	
Брендируемый мобильный киоск						
Разрез А-1 Разрез А-2						

Разрез Б-1

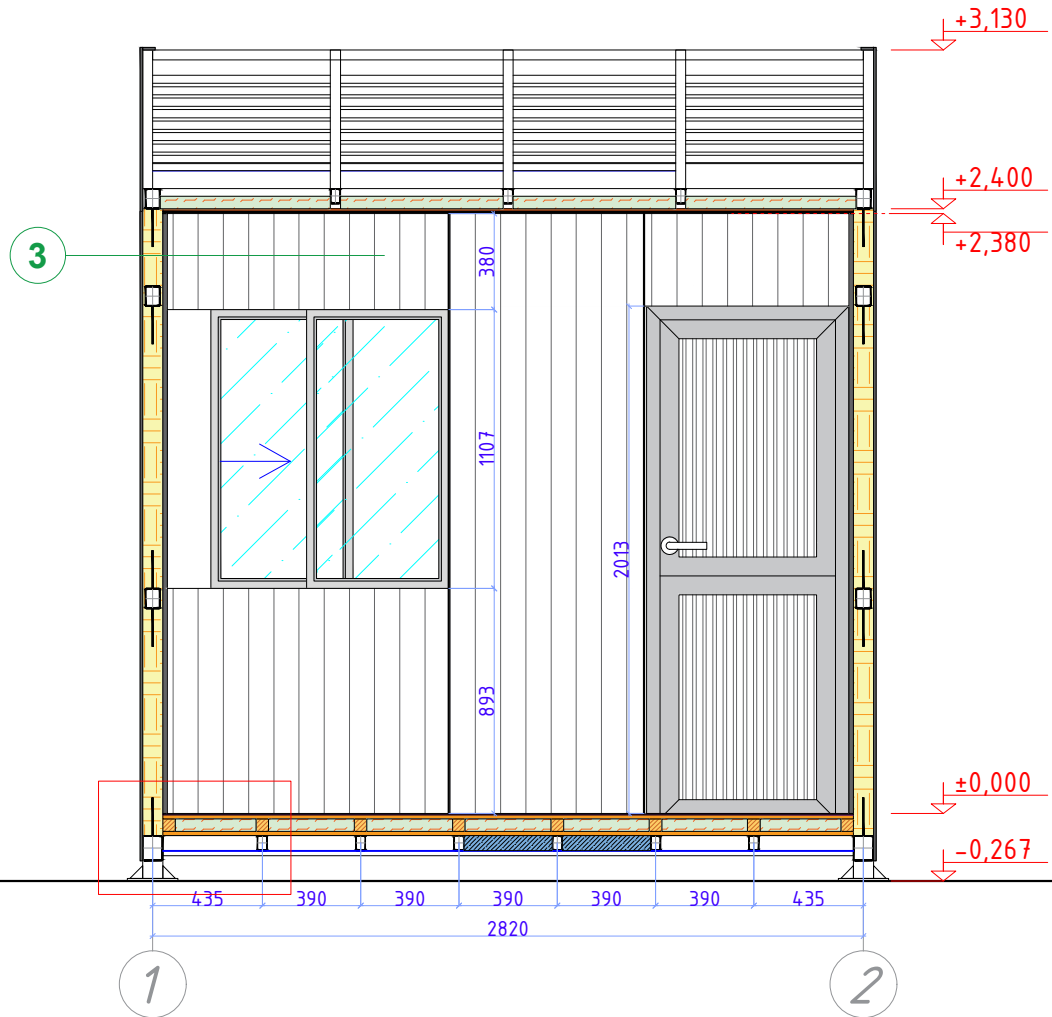

Разрез Б-2

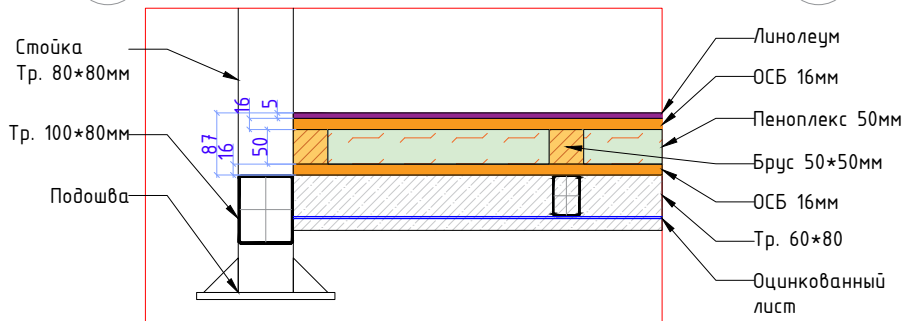
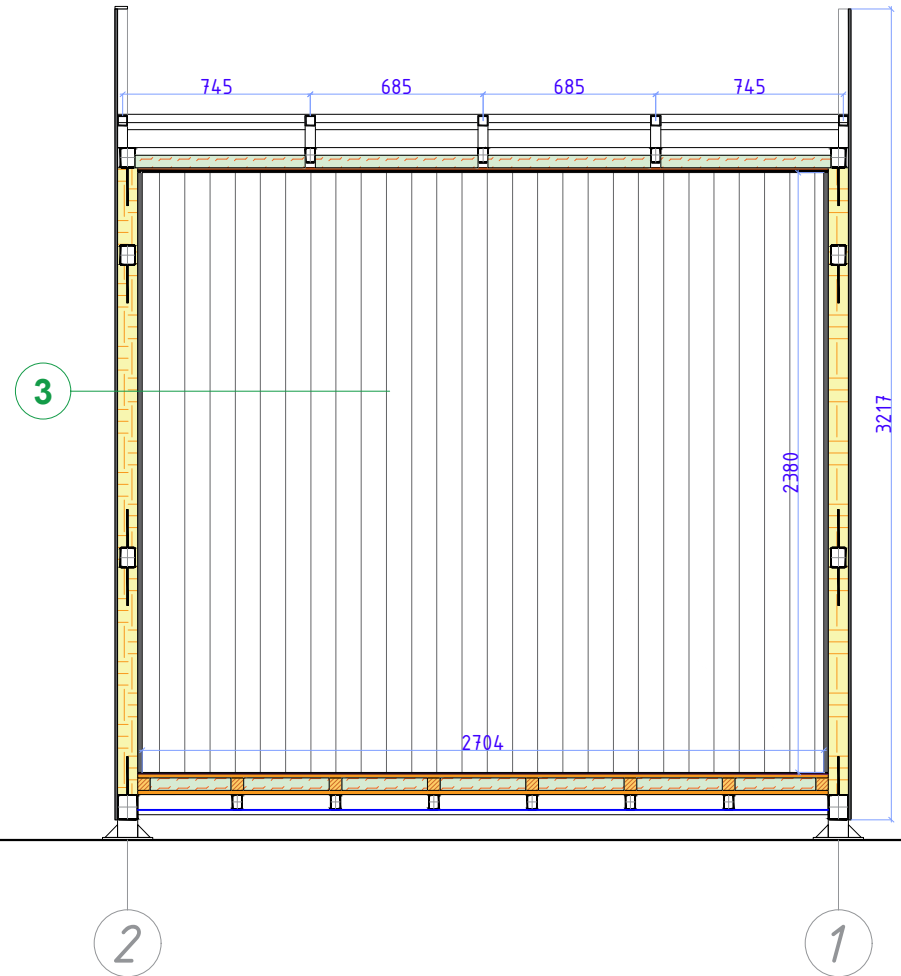

Дизайн	Саматов Н. Б.			Бренди́рованный моби́льный киоск	Стадия	Лист	Листов
					РП	23	
				Разрез Б-1 Разрез Б-2			

## К-1

Каркас  
Рама: Тр. 20\*20 / Ножки: Тр. 20\*20  
Крепление: Анкерный болт

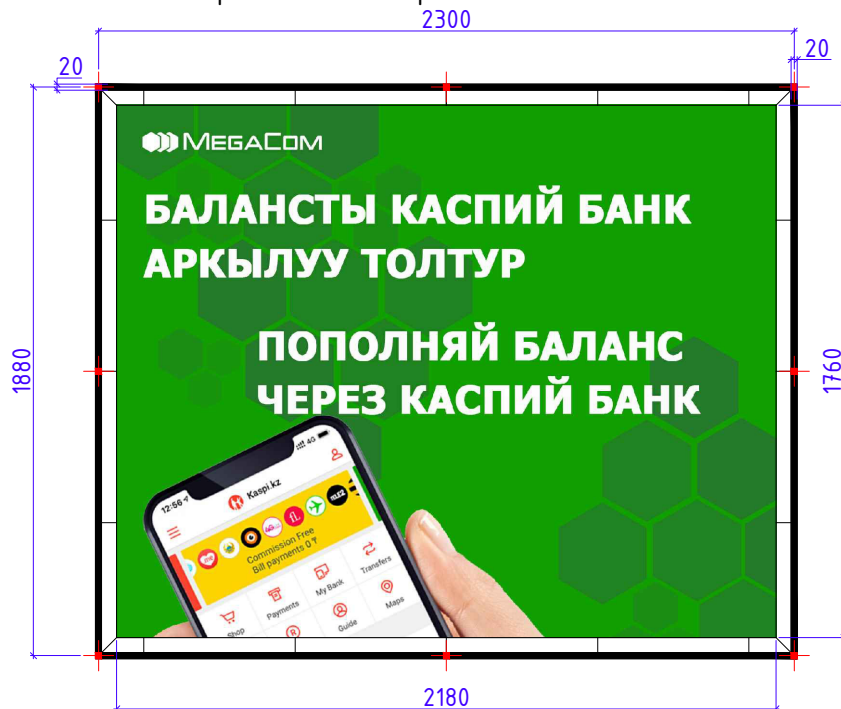

## К-2

Каркас  
Рама: Тр. 20\*20 / Ножки: Тр. 20\*20  
Крепление: Анкерный болт

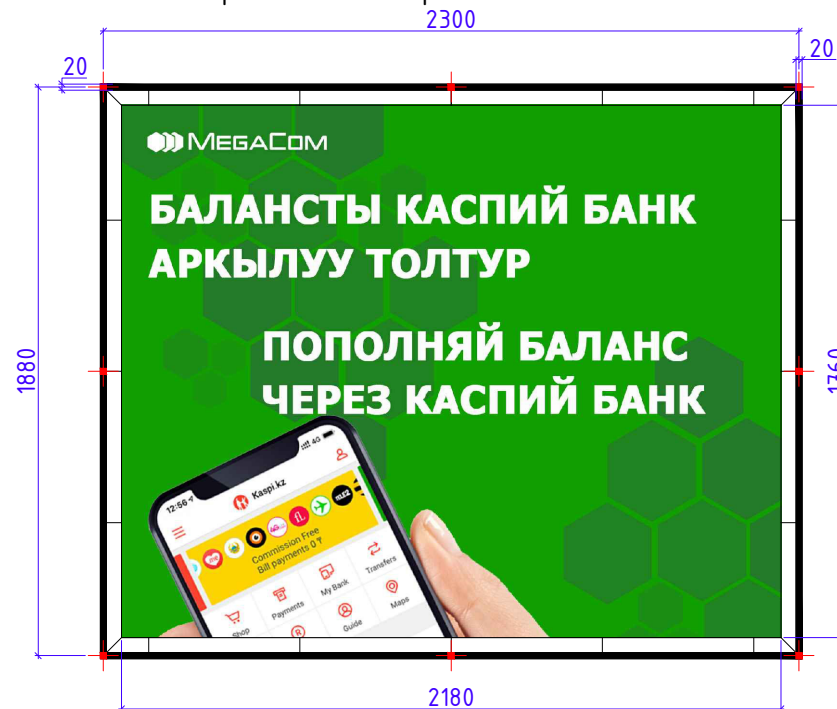

## ФОРЕКС

Рекламная плоскость на фасаде, под окном  
Материал: Форекс 5-8мм + Самоклейка



Дизайн	Саматов Н. Б.			Брендированный мобильный киоск	Стадия	Лист	Листов
					РП	24	
				Рекламные плоскости на стенах			

Рабочие столы

Вид сверху (столешница)

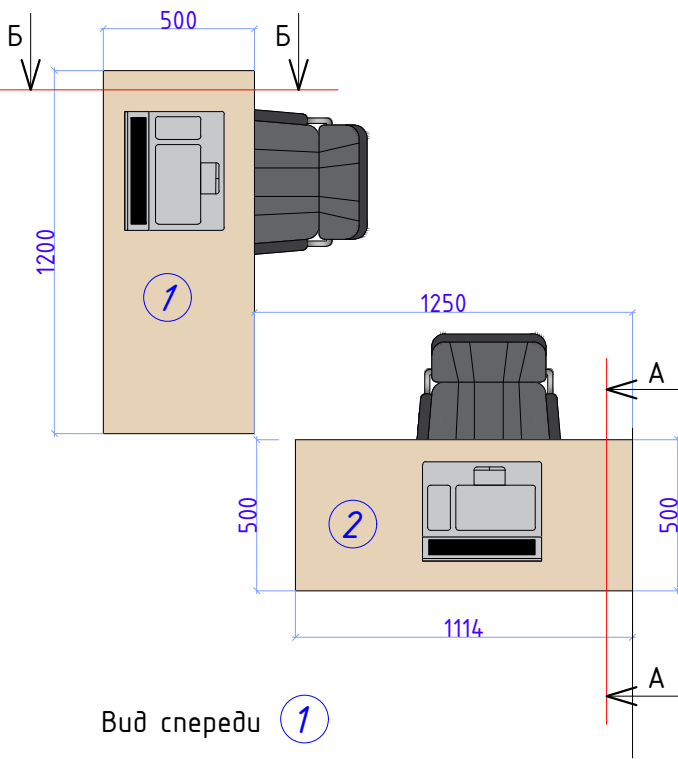

Вид спереди (1)

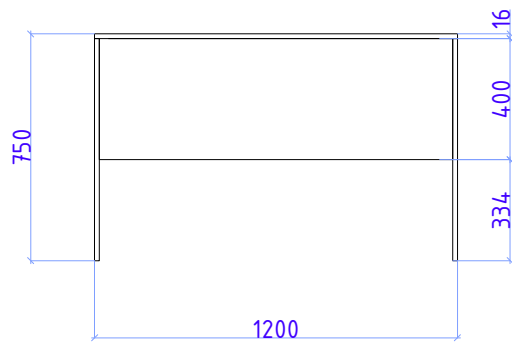

Вид сверху (разрез)

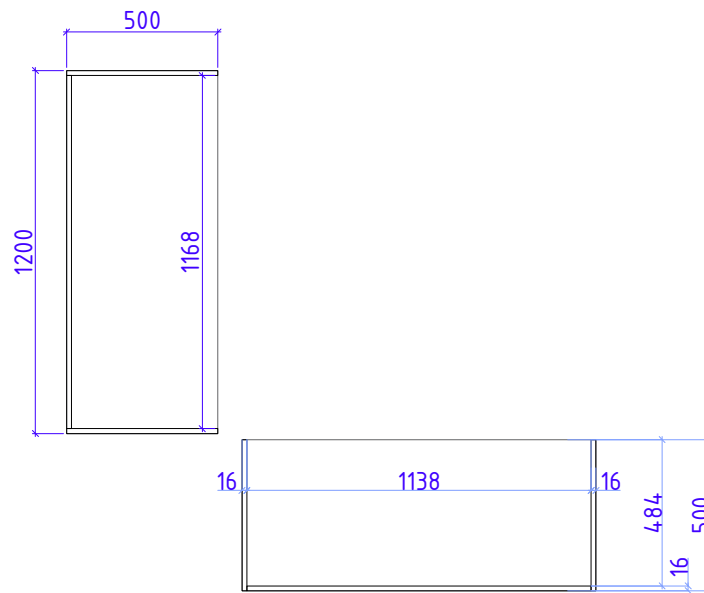

Вид спереди (2)

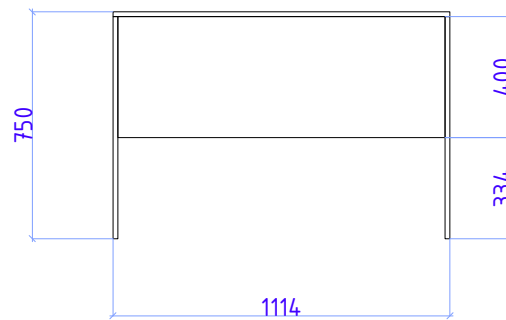

Тумба (3)

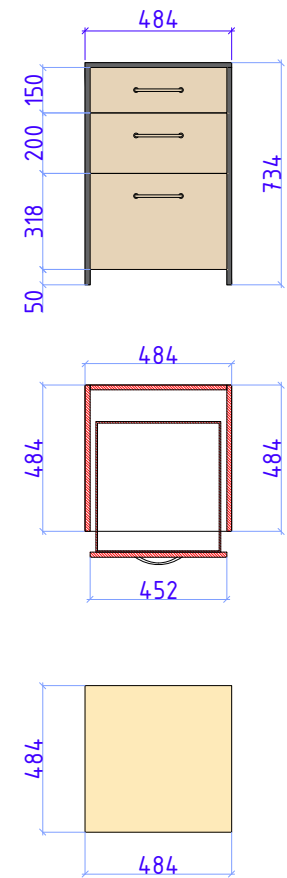

\*\*\*\*

Перед изготовлением сделать контрольные замеры

				Брендовый мобильный киоск	Стадия	Лист	Листов
Дизайн	Саматов Н. Б.				РП	25	
				Рабочие столы			

Шкаф для верхней одежды и уборочного инвентаря.



Фасад - внутренняя часть

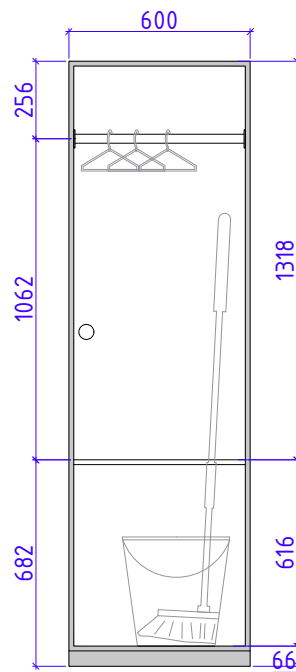

Вид сбоку - разрез

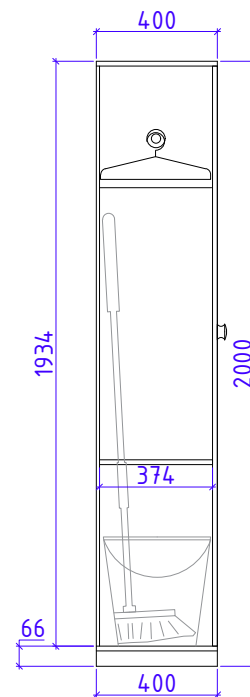

Фасад

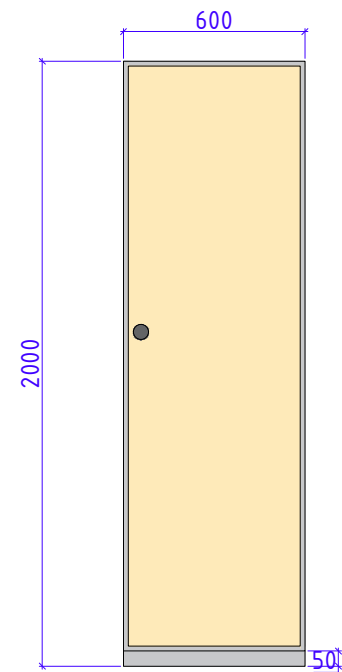

Вид сверху - внутренняя часть

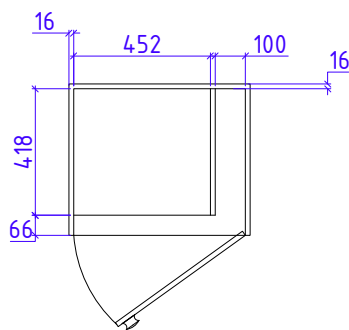

					Стадия	Лист	Листов
Дизайн	Саматов Н. Б.			Брендовый мобильный киоск	РП	26	
				Шкаф для верхней одежды и инвентаря			

# Спецификации материалов:

1		Алюкобонд Цвет - черный / темно-серый  РАСХОД: 26.9м <sup>2</sup>
2		Алюкобонд Цвет - Фиолетовый  РАСХОД: 7.5м <sup>2</sup>
3		Стены и потолки: МДФ - 2600 x 238 x 6мм Цвет - белый  РАСХОД - 21,7м <sup>2</sup>

Размеры устанавливаемого терминала оплаты

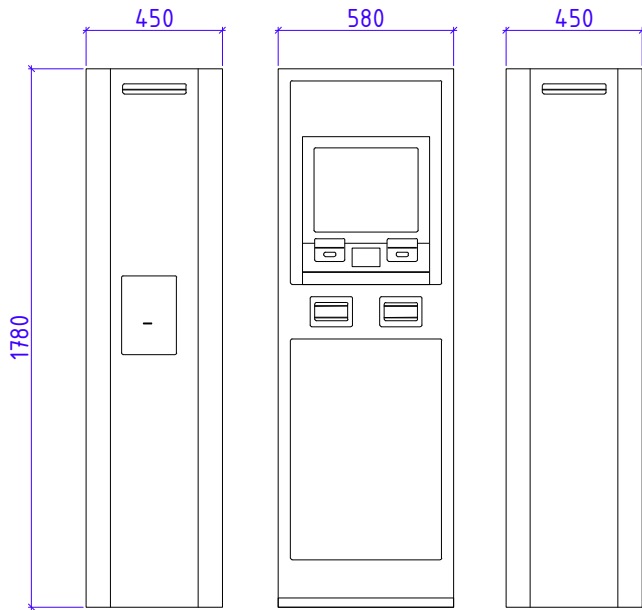

Двери и рольставни

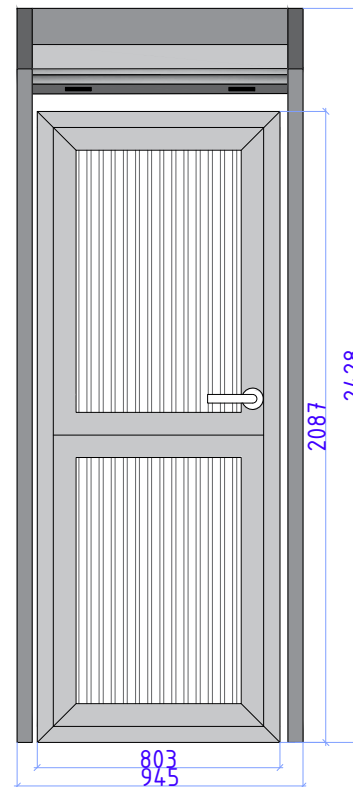

Окно раздвижное и рольставни

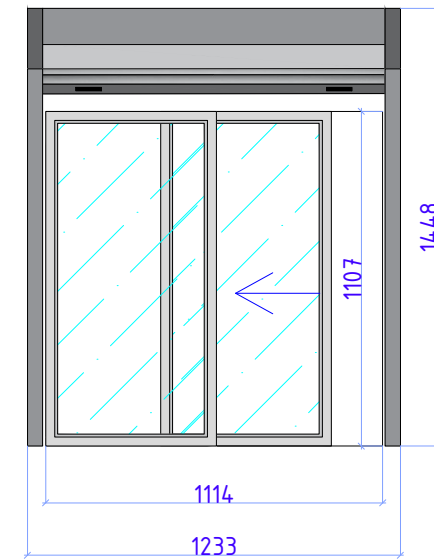

Дизайн	Саматов Н. Б.			Брендовый мобильный киоск	Стадия	Лист	Листов
					РП	27	
				Спецификации материалов			

Таблица расхода металлических труб на каркас

1	Наименование	Формат	Расход м/п	Кол.во шт.
2	Основание	100*80	10.0	
3	Угловые стойки	80*80	10.7	
4	Стойки, балки, перемычки	80*60	32.5	
5	Лаги, балки	60*40	19.6	
6	Диагонали, обвязки, каркас ниши, фермы (верхняя часть)	40*40	45.3	
7	Прогоны	30*30	25.4	
8	Металлические уголки "Косынки"	150*150*6		48.0

					Стадия	Лист	Листов
Дизайн	Саматов Н. Б.			Брендируемый мобильный киоск	РП	28	
				Таблица расходов металлических труб			



Таблица расхода материалов отделки

1	Наименование	Свойства	Расход м <sup>2</sup>	Расход п/м
2	Алюкобонд - Серый	5мм	26.9	
3	Алюкобонд - Фиолетовый	5мм	7.5	
4	Брус - Пол	50*50		34.3
5	МДФ панель - Обшивка Стены/Потолок	МДФ - 2600 x 238 x 6мм	28.7	
6	ОСП	10мм	24	
	ОСП	16мм	12.2	
7	Линолеум	5мм	6,1	
8	Плинтус МДФ	100мм		9.9м
9	Профнастил кровельный	С8 - 0,4	9.0	
10	Утепление стен: Базальтовый утеплитель	50мм / Плотность 70кг/м <sup>3</sup>	24	
11	Утепление пола и потолка: Пеноплекс 30мм	30мм / плотность 35кг/м <sup>2</sup>	12.2	
12	Парозащитные пленки		25.1м <sup>2</sup>	
13	Ветрозащитные пленки		26.0м <sup>2</sup>	

				Брендируванный мобильный киоск	Стадия	Лист	Листов
Дизайн	Саматов Н. Б.				РП	29	
				Таблица расходов материалов отделки			